

**PLANTA ESTRUTURAL - MÓDULO MAIOR (5 A 6 PESSOAS)**  
ESC 1:50

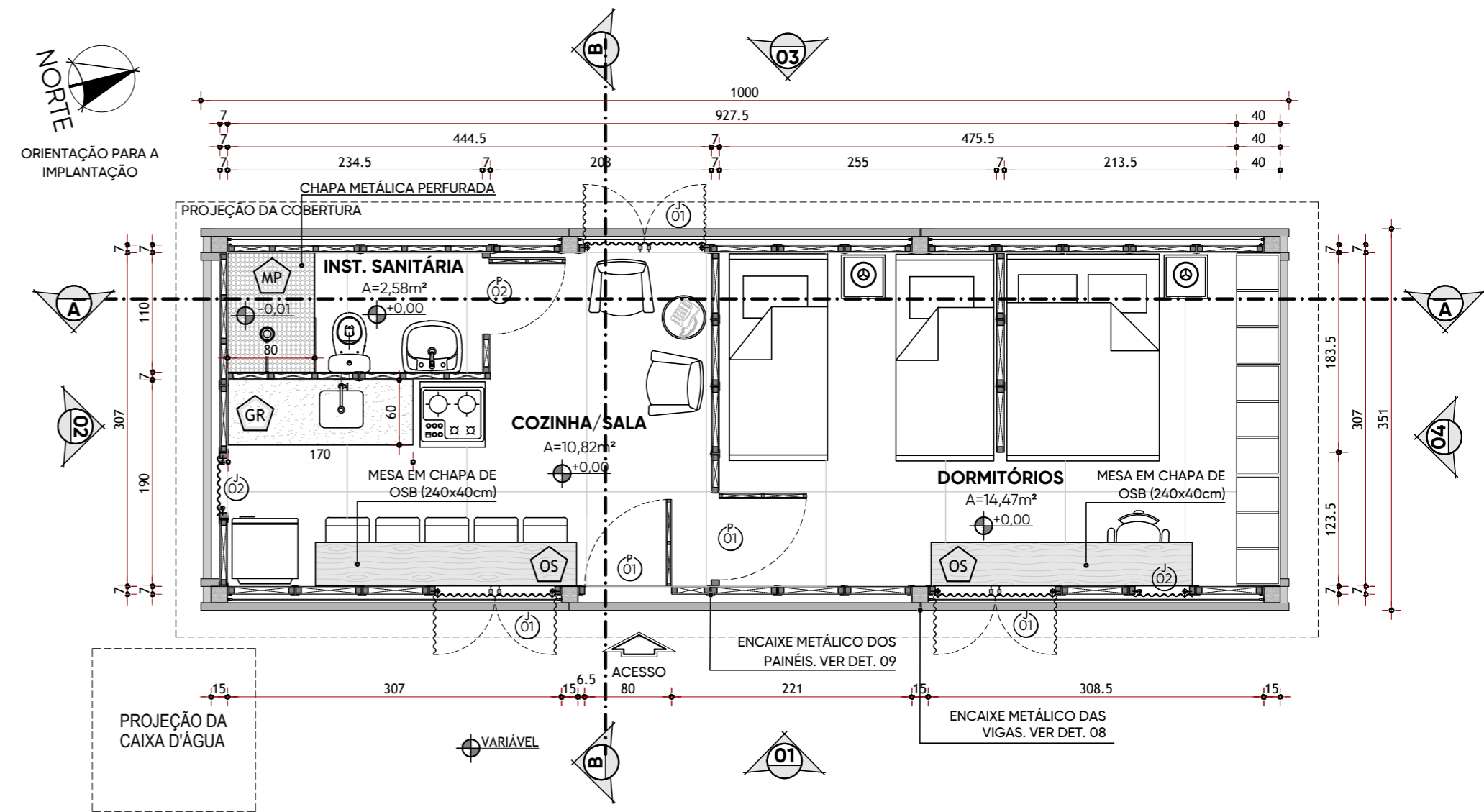

**PLANTA COM SUGESTÃO DE LAYOUT - MÓDULO MAIOR (5 A 6 PESSOAS)**

ESC 1:50  
ÁREA INTERNA: 28,47 m<sup>2</sup>

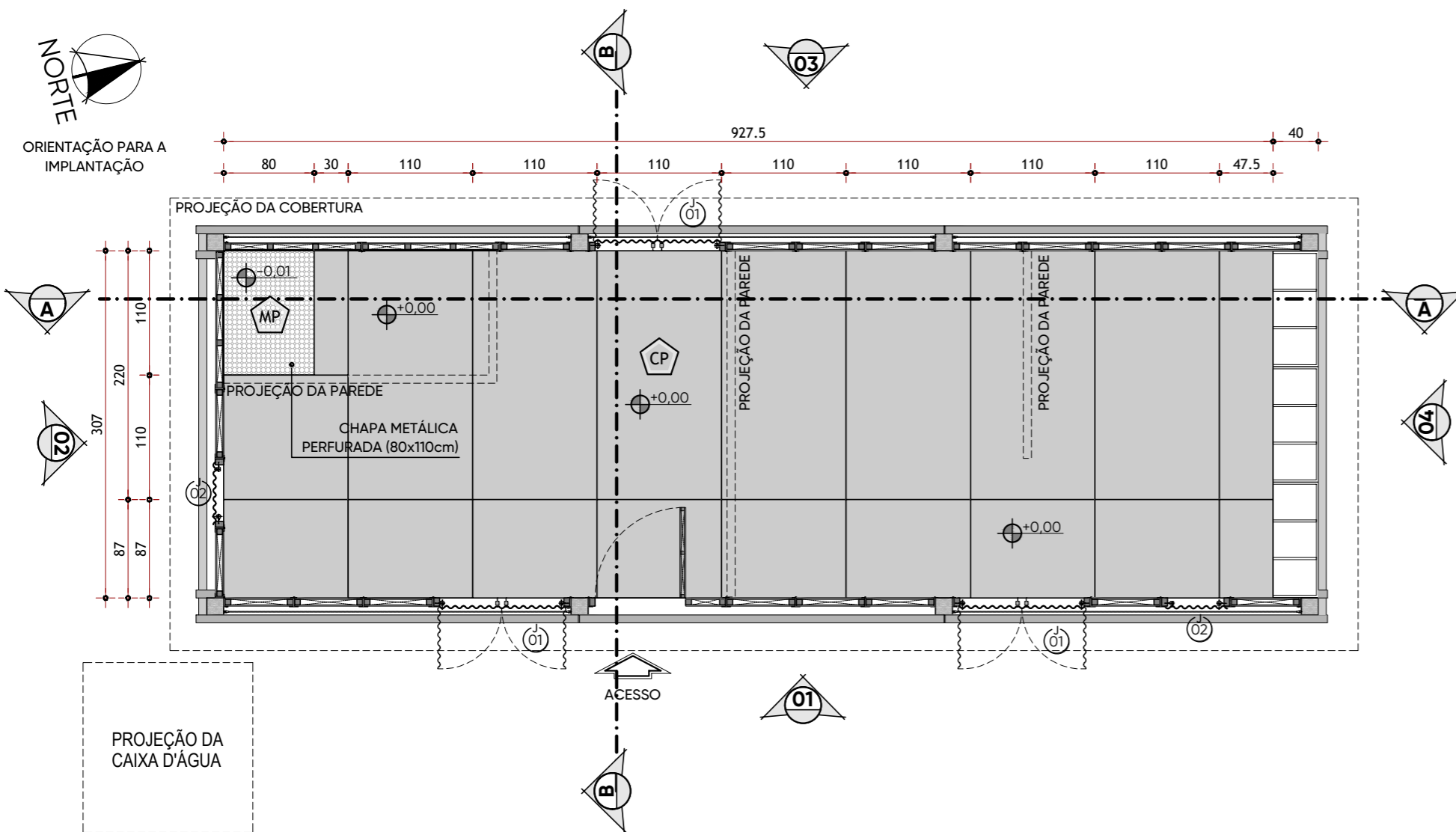

**PAGINAÇÃO DE PISO - MÓDULO MAIOR (5 A 6 PESSOAS)**  
ESC 1:50

- QUADRO DE ÁREAS -	
ÁREA INTERNA DO MÓDULO MAIOR (4 A 6 PESSOAS)	ÁREA INTERNA DO MÓDULO MENOR (2 PESSOAS)
28,47 m <sup>2</sup>	18,60 m <sup>2</sup>

- ESPECIFICAÇÃO DOS MATERIAIS -			
PISOS E BANCADAS		PAINÉIS E ESTRUTURAS	
ÍTEM	DESCRIÇÃO	ÍTEM	DESCRIÇÃO
MP	CHAPA METÁLICA PERFORADA (PARA O BOX)	OS	CHAPA DE OSB 11mm
CP	CHAPA DE COMPENSADO PLASTIFICADO 20mm	PC	PLACA CIMENTÍCIA 10mm (120x240cm)
GR	GRANITO PRETO SÃO GABRIEL	TT	TELHA TRANSLÚCIDA ONDULADA
OS	CHAPA OSB 18mm	PI	MADEIRA PINUS

- QUADRO DE PAINÉIS ESQUADRIAS -					
ÍTEM	DIMENSÕES (L x A x Peit.)	TIPO	MATERIAL	QUANT.	LOCAL
<b>PORTAS</b>					
01	L TOTAL: 120 x 240 cm VÃO LIVRE: 80 x 210 cm	1 FOLHA DE ABRIR + BANDEIRA FIXA	CHAPAS OSB 11mm FIXADAS EM MONTANTES DE MADEIRA PINUS	02	ENTRADA E DORMITÓRIOS
02	L TOTAL: 120 x 240 cm VÃO LIVRE: 70 x 210 cm	1 FOLHA DE ABRIR + BANDEIRA FIXA	CHAPAS OSB 11mm FIXADAS EM MONTANTES DE MADEIRA PINUS	01	SANITÁRIO
<b>JANELAS</b>					
01	L TOTAL: 120 x 240 cm VÃO LIVRE: 110x120x120 cm	2 FOLHAS DE ABRIR	TELHAS TRANSLÚCIDAS ONDULADAS + MONTANTES DE MADEIRA PINUS	03	SALA; COZINHA; DORM.
02	60 x 240 cm	1 PAINEL FIXO	TELHAS TRANSLÚCIDAS ONDULADAS + MONTANTES DE MADEIRA PINUS	02	DOMITÓRIO; COZINHA

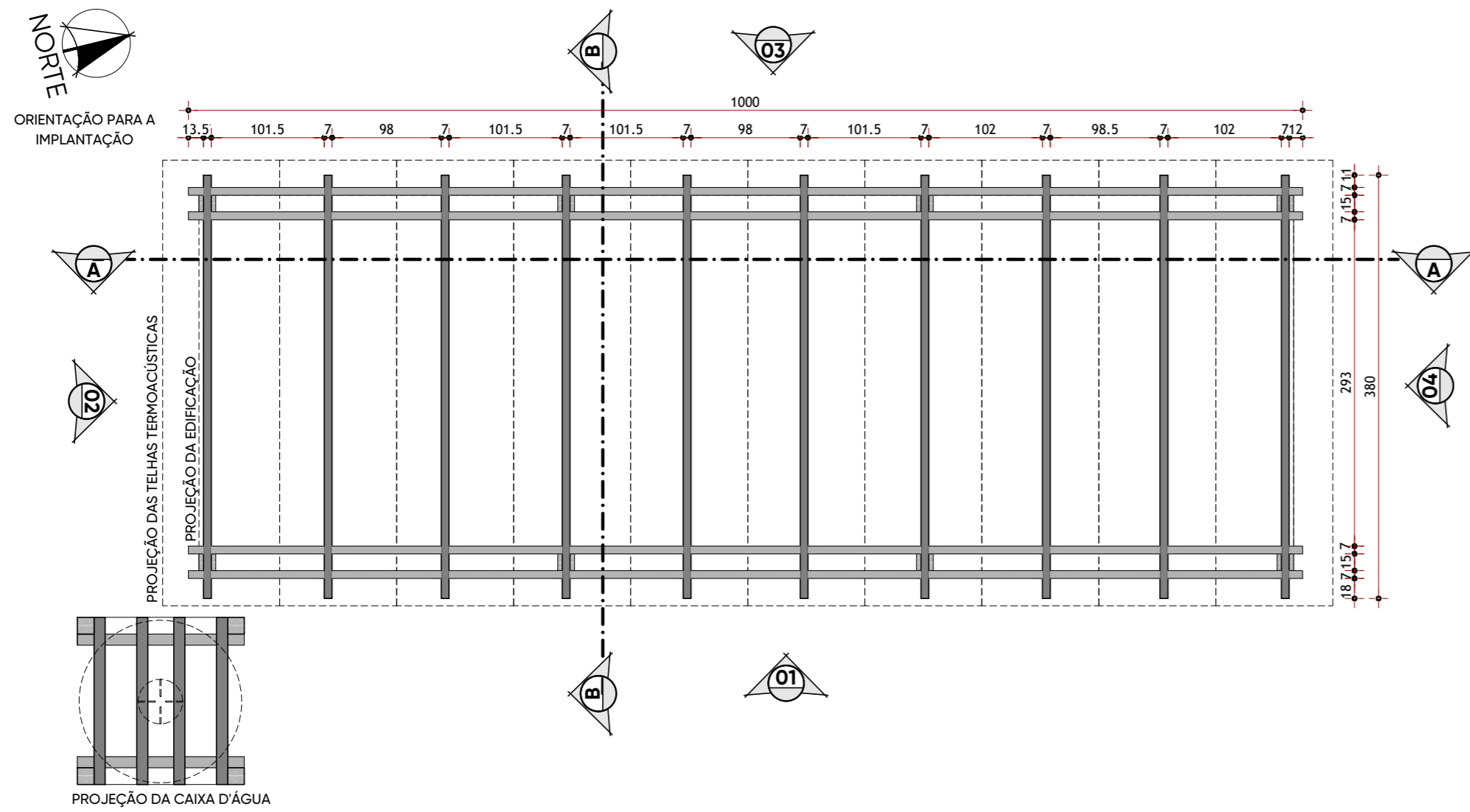

**PLANTA DA ESTRUTURA DA COBERTURA - MÓDULO MAIOR (5 A 6 PESSOAS)**  
ESC 1:50

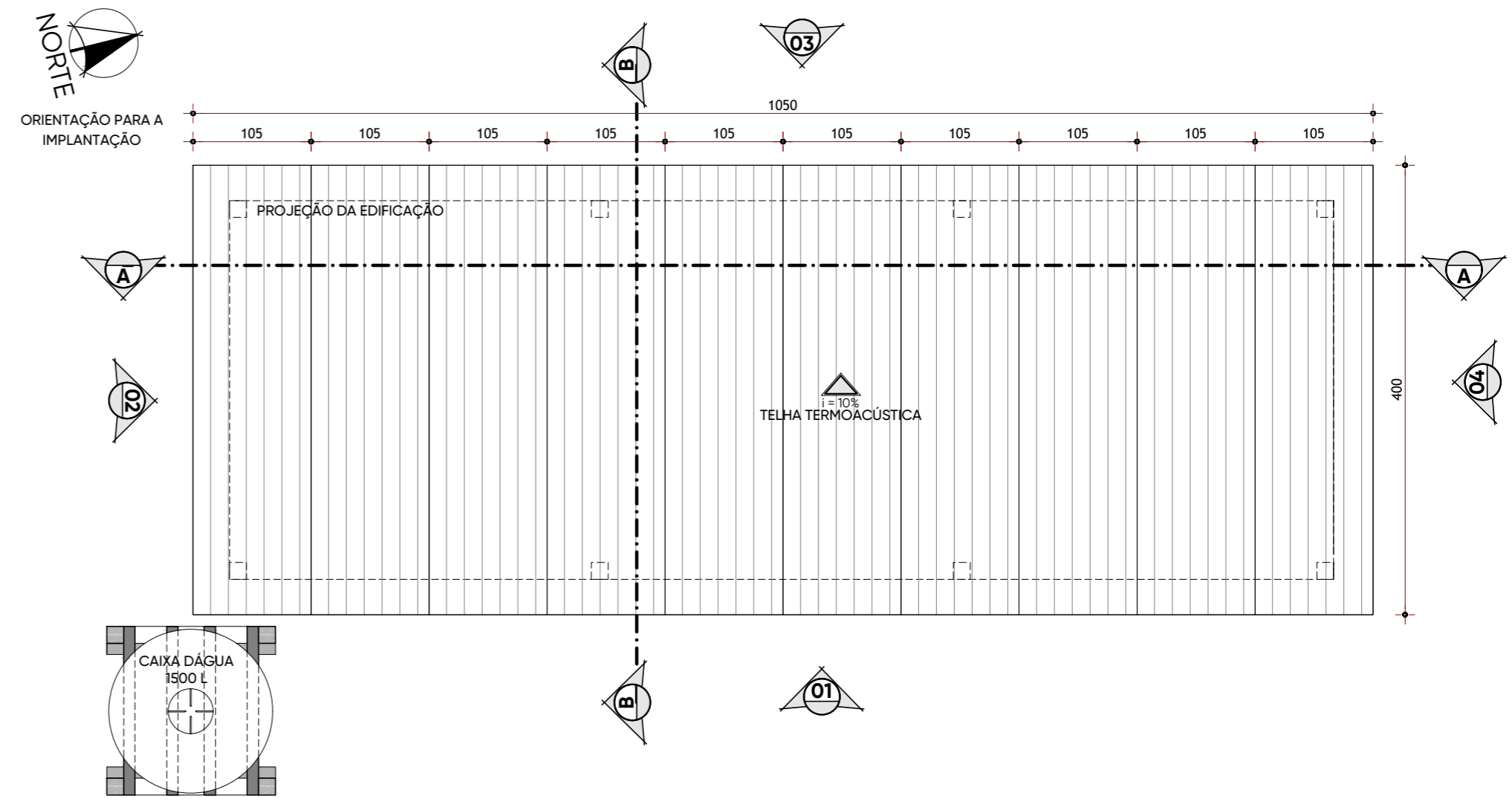

**PLANTA DE COBERTURA - MÓDULO MAIOR (5 A 6 PESSOAS)**  
ESC 1:50

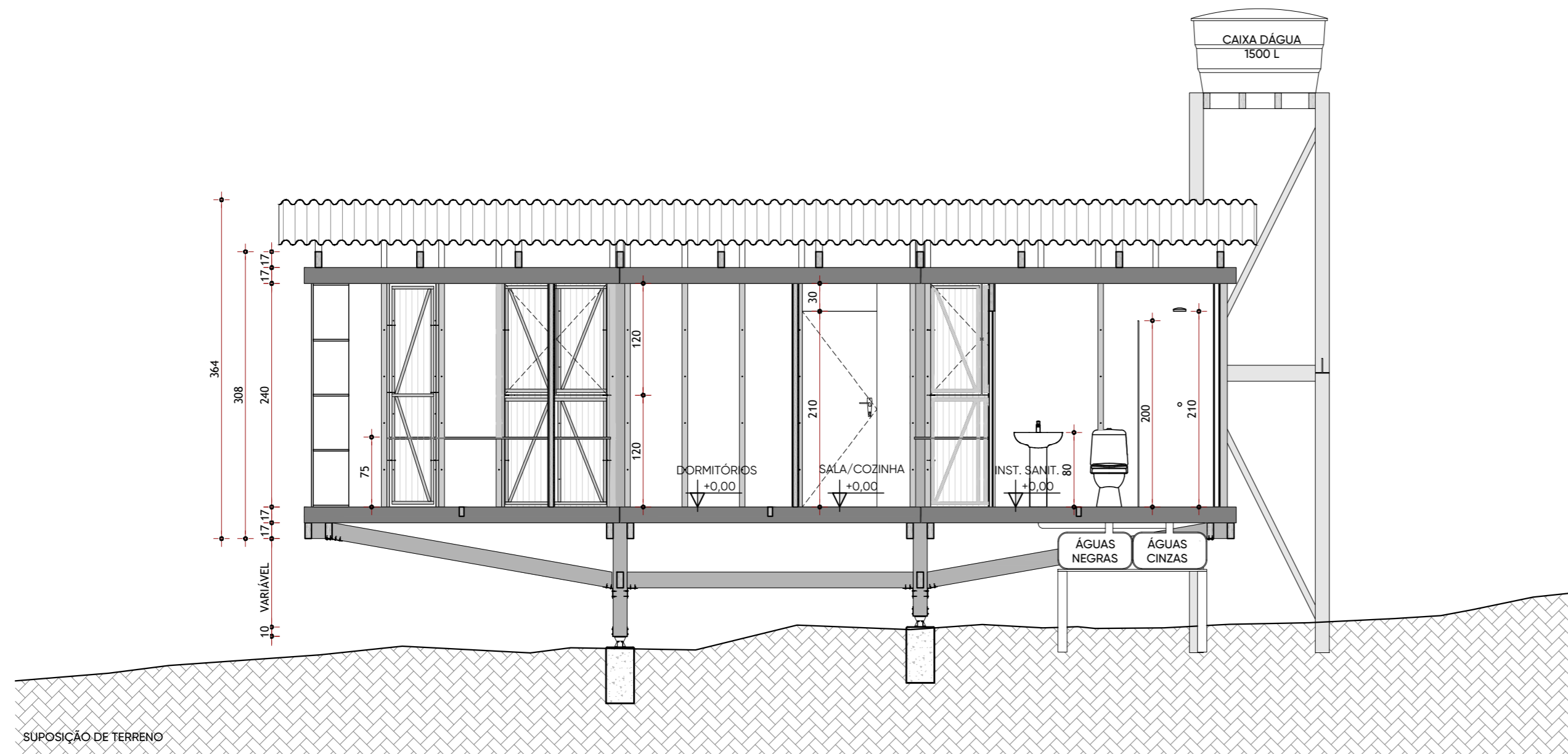

**CORTE AA - MÓDULO MAIOR (4 A 6 PESSOAS)**  
ESC 1:50

- QUADRO DE ÁREAS -	
ÁREA INTERNA DO MÓDULO MAIOR (4 A 6 PESSOAS)	ÁREA INTERNA DO MÓDULO MENOR (2 PESSOAS)
28,47 m <sup>2</sup>	18,60 m <sup>2</sup>

- ESPECIFICAÇÃO DOS MATERIAIS -			
PISOS E BANCADAS		PAINÉIS E ESTRUTURAS	
ÍTEM	DESCRIÇÃO	ÍTEM	DESCRIÇÃO
MP	CHAPA METÁLICA PERFORADA (PARA O BOX)	OS	CHAPA DE OSB 11mm
CP	CHAPA DE COMPENSADO PLASTIFICADO 20mm	PC	PLACA CIMENTÍCIA 10mm (120x240cm)
GR	GRANITO PRETO SÃO GABRIEL	TT	TELHA TRANSLÚCIDA ONDULADA
OS	CHAPA OSB 18mm	PI	MADEIRA PINUS

- QUADRO DE PAINÉIS ESQUADRIAS -					
ÍTEM	DIMENSÕES (L x A x Peit.)	TIPO	MATERIAL	QUANT.	LOCAL
<b>PORTAS</b>					
01	L TOTAL: 120 x 240 cm VÃO LIVRE: 80 x 210 cm	1 FOLHA DE ABRIR + BANDEIRA FIXA	CHAPAS OSB 11mm FIXADAS EM MONTANTES DE MADEIRA PINUS	02	ENTRADA E DORMITÓRIOS
02	L TOTAL: 120 x 240 cm VÃO LIVRE: 70 x 210 cm	1 FOLHA DE ABRIR + BANDEIRA FIXA	CHAPAS OSB 11mm FIXADAS EM MONTANTES DE MADEIRA PINUS	01	SANITÁRIO
<b>JANELAS</b>					
01	L TOTAL: 120 x 240 cm VÃO LIVRE: 110x120x120 cm	2 FOLHAS DE ABRIR	TELHAS TRANSLÚCIDAS ONDULADAS + MONTANTES DE MADEIRA PINUS	03	SALA; COZINHA; DORM.
02	60 x 240 cm	1 PAINEL FIXO	TELHAS TRANSLÚCIDAS ONDULADAS + MONTANTES DE MADEIRA PINUS	02	DOMITÓRIO; COZINHA



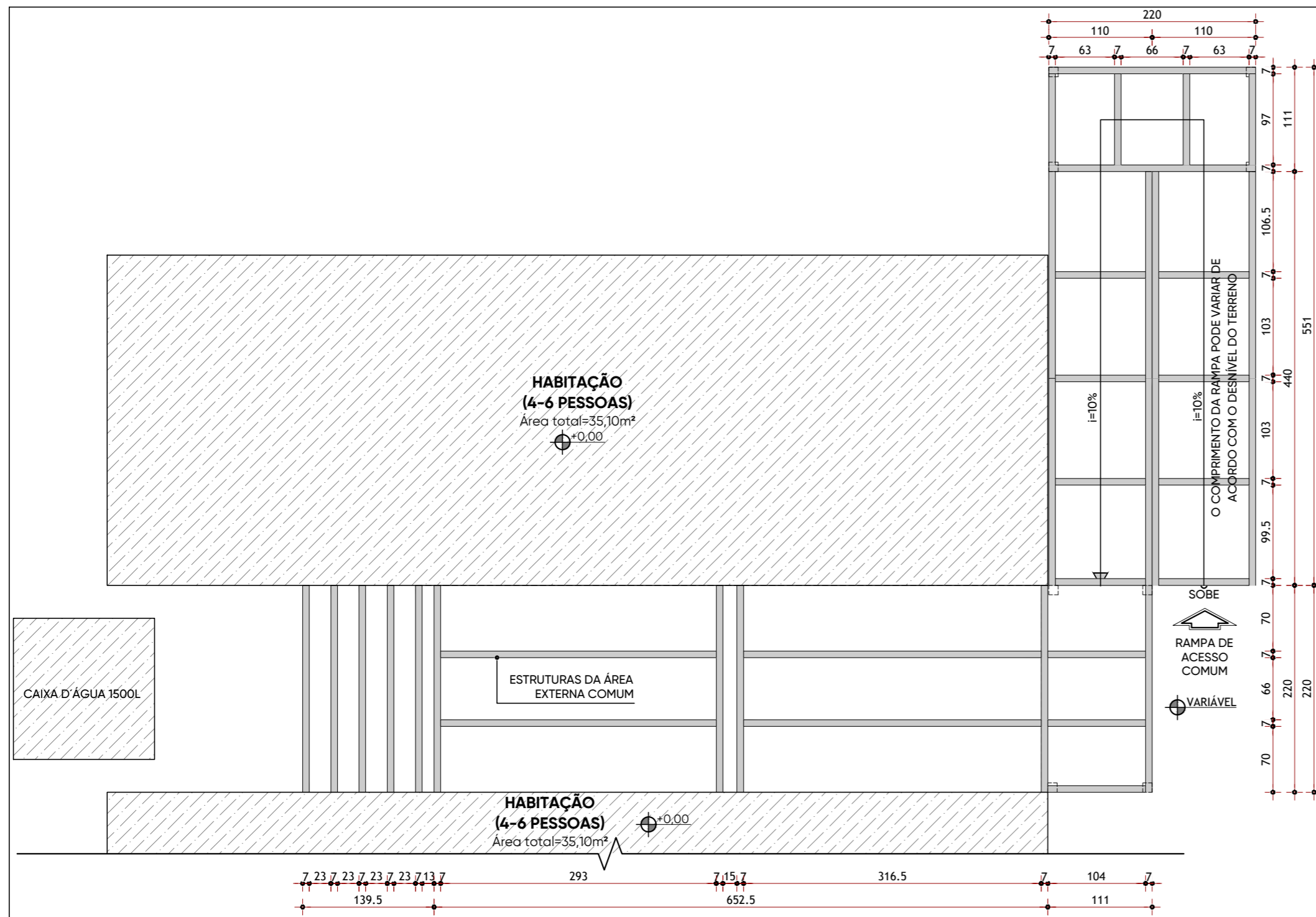

**PLANTA ESTRUTURAL DA ÁREA EXTERNA COMUM - MÓDULO MAIOR (5 A 6 PESSOAS)**

ESC 1:50

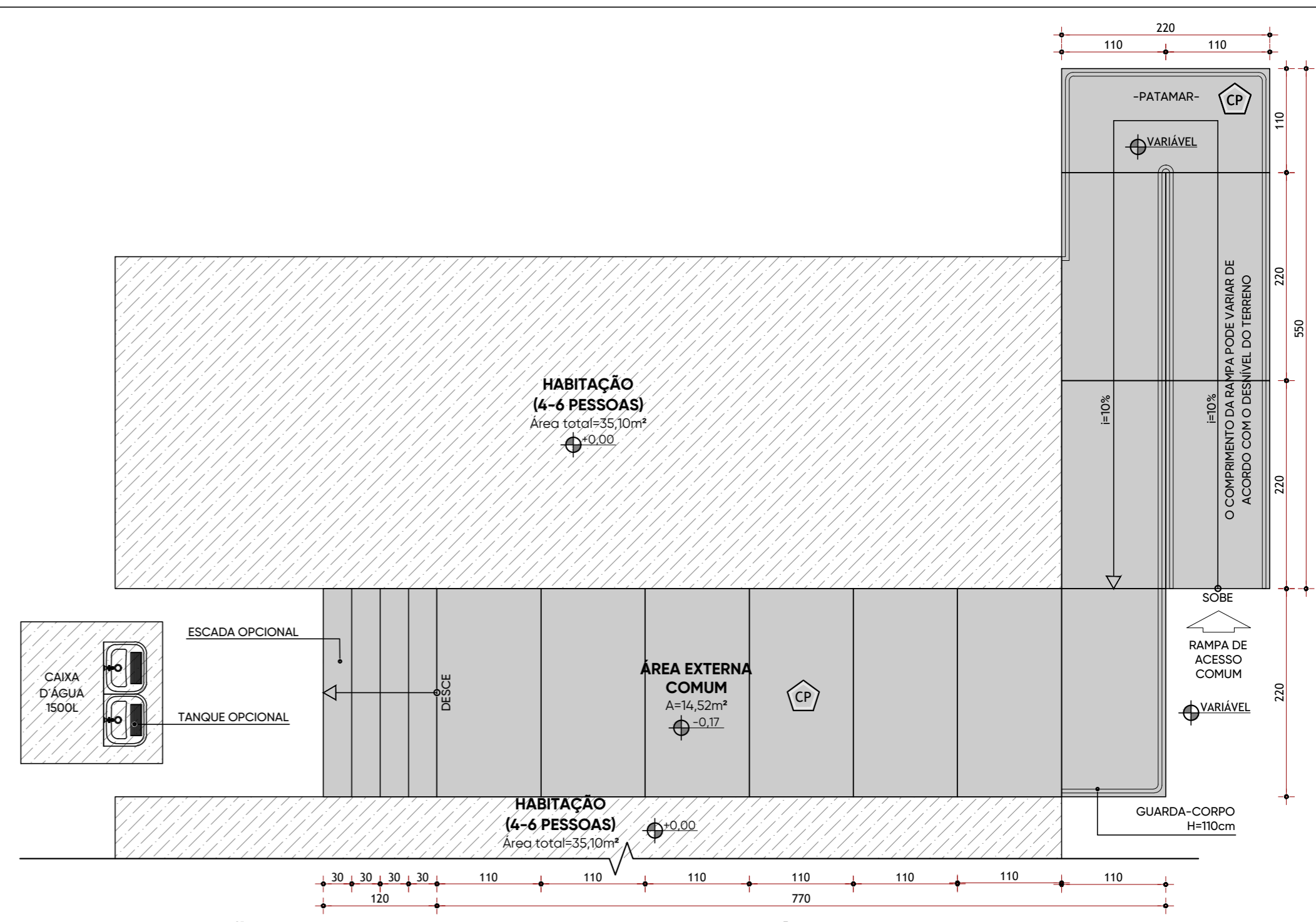

**PAGINAÇÃO DE PISO DA ÁREA EXTERNA COMUM - MÓDULO MAIOR (5 A 6 PESSOAS)**

ESC 1:50

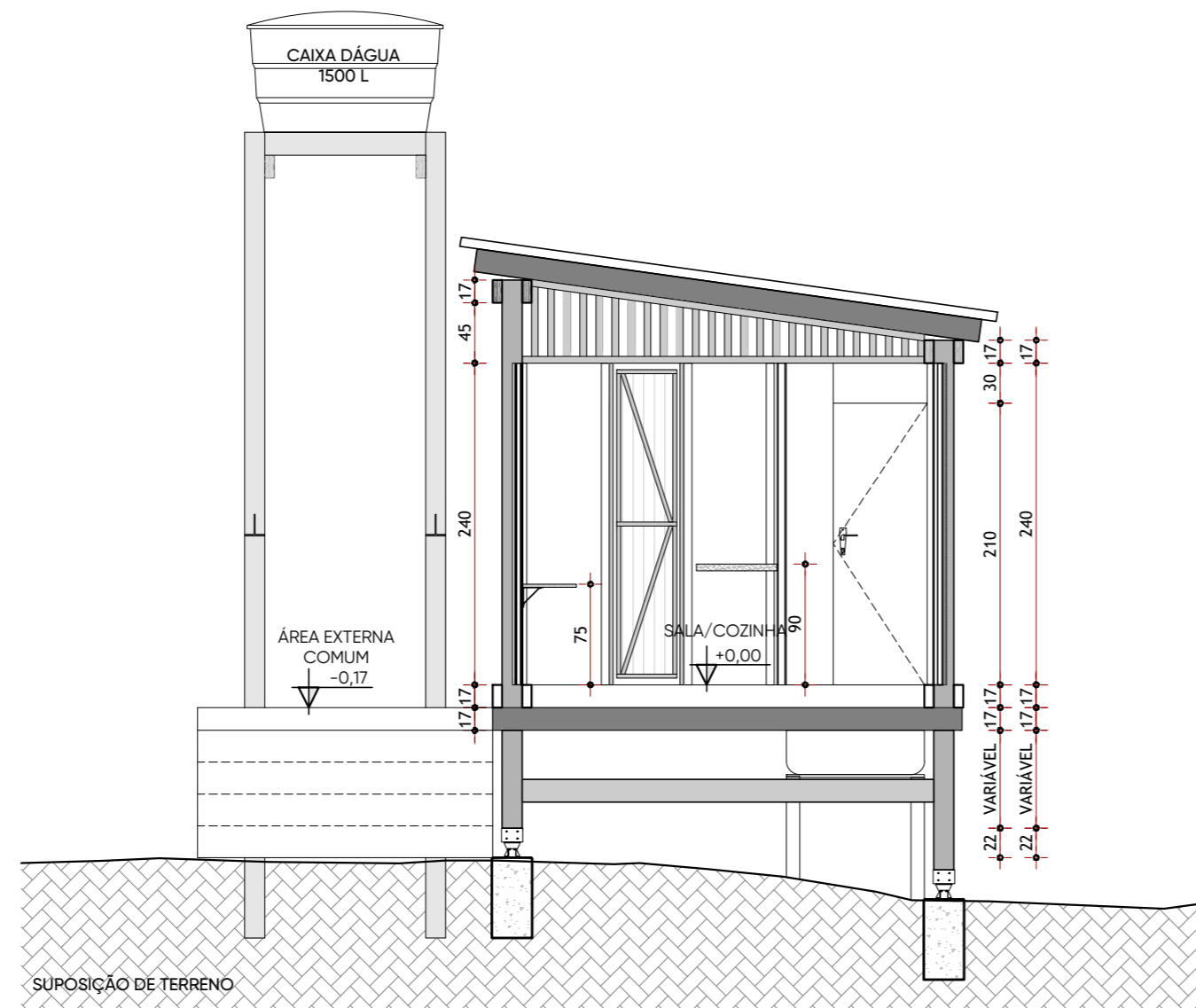

**CORTE BB - MÓDULO MAIOR (4 A 6 PESSOAS)**

ESC 1:50

- QUADRO DE ÁREAS -	
ÁREA INTERNA DO MÓDULO MAIOR (4 A 6 PESSOAS)	ÁREA INTERNA DO MÓDULO MENOR (2 PESSOAS)
28,47 m²	18,60 m²

- ESPECIFICAÇÃO DOS MATERIAIS -			
PISOS E BANCADAS		PAINÉIS E ESTRUTURAS	
ÍTEM	DESCRIÇÃO	ÍTEM	DESCRIÇÃO
MP	CHAPA METÁLICA PERFORADA (PARA O BOX)	OS	CHAPA DE OSB 11mm
CP	CHAPA DE COMPENSADO PLASTIFICADO 20mm	PC	PLACA CIMENTÍCIA 10mm (120x240cm)
GR	GRANITO PRETO SÃO GABRIEL	TT	TELHA TRANSLÚCIDA ONDULADA
OS	CHAPA OSB 18mm	PI	MADEIRA PINUS

- QUADRO DE PAINÉIS ESQUADRIAS -					
ÍTEM	DIMENSÕES (L x A x Peit.)	TIPO	MATERIAL	QUANT.	LOCAL
<b>PORTAS</b>					
01	L TOTAL: 120 x 240 cm VÃO LIVRE: 80 x 210 cm	1 FOLHA DE ABRIR + BANDEIRA FIXA	CHAPAS OSB 11mm FIXADAS EM MONTANTES DE MADEIRA PINUS	02	ENTRADA E DORMITÓRIOS
02	L TOTAL: 120 x 240 cm VÃO LIVRE: 70 x 210 cm	1 FOLHA DE ABRIR + BANDEIRA FIXA	CHAPAS OSB 11mm FIXADAS EM MONTANTES DE MADEIRA PINUS	01	SANITÁRIO
<b>JANELAS</b>					
01	L TOTAL: 120 x 240 cm VÃO LIVRE: 110x120x120 cm	2 FOLHAS DE ABRIR	TELHAS TRANSLÚCIDAS ONDULADAS + MONTANTES DE MADEIRA PINUS	03	SALA; COZINHA; DORM.
02	60 x 240 cm	1 PAINEL FIXO	TELHAS TRANSLÚCIDAS ONDULADAS + MONTANTES DE MADEIRA PINUS	02	DOMITÓRIO; COZINHA

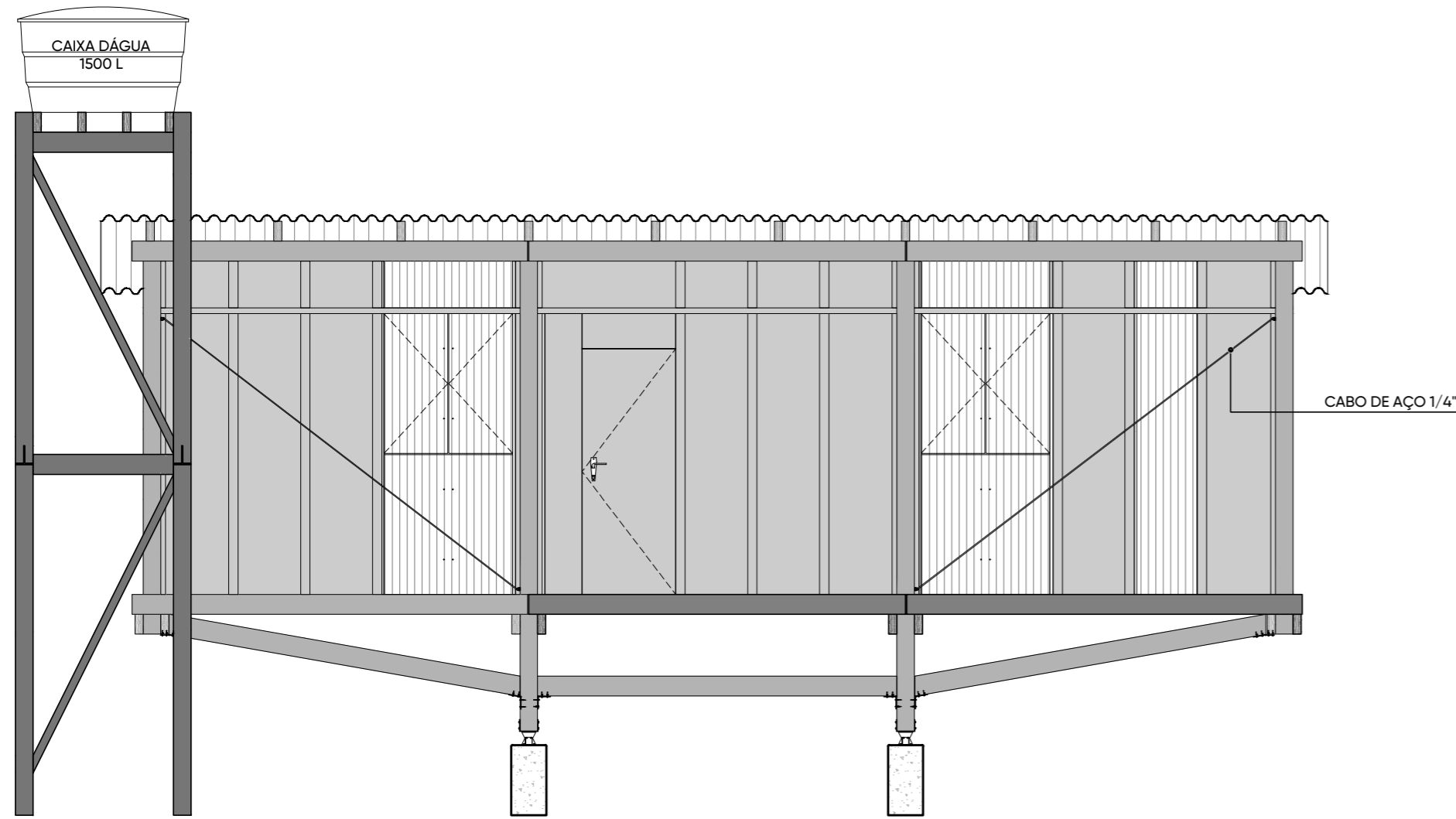

**FACHADA 01 - MÓDULO MAIOR (4 A 6 PESSOAS)**  
ESC 1:50

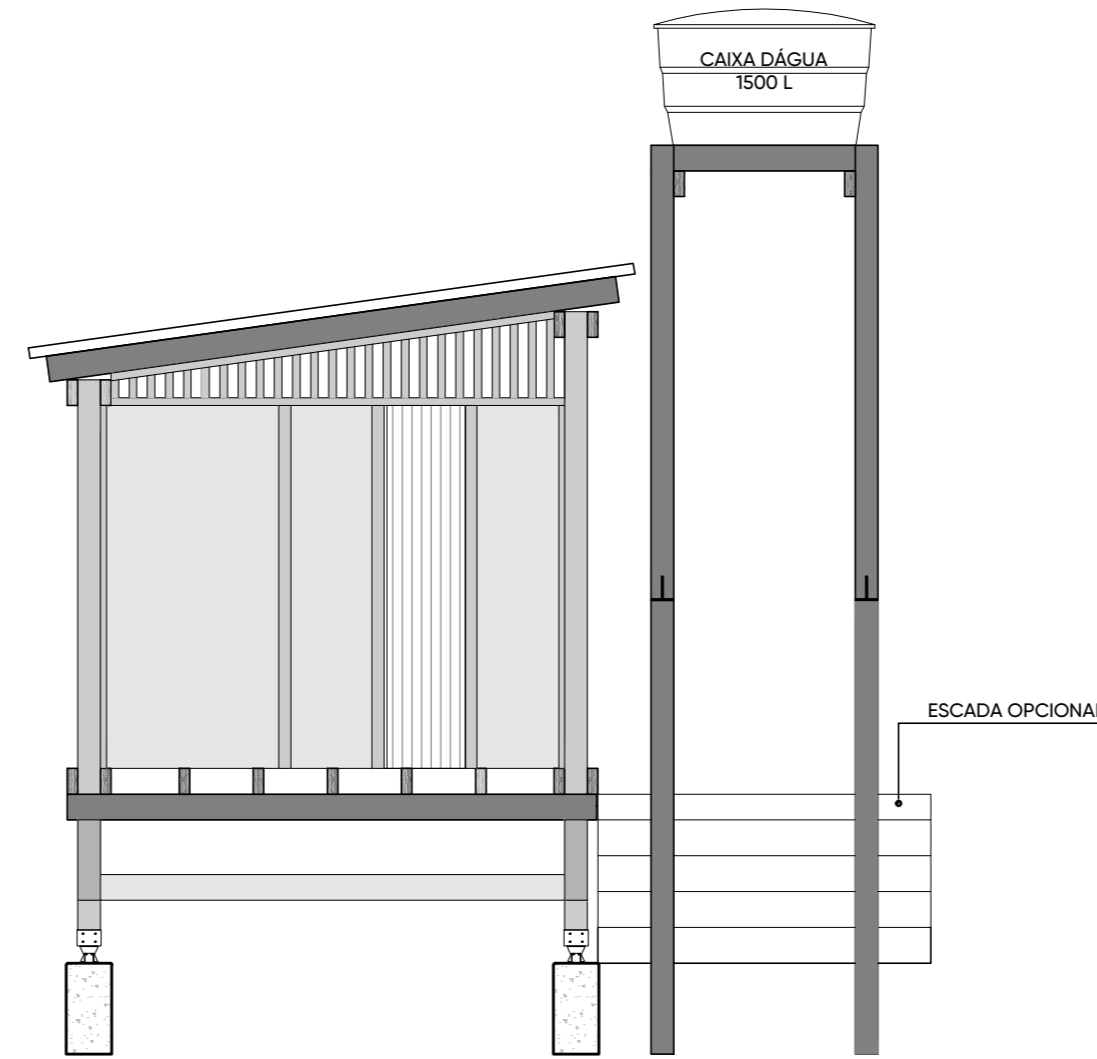

**FACHADA 02 - MÓDULO MAIOR (4 A 6 PESSOAS)**  
ESC 1:50

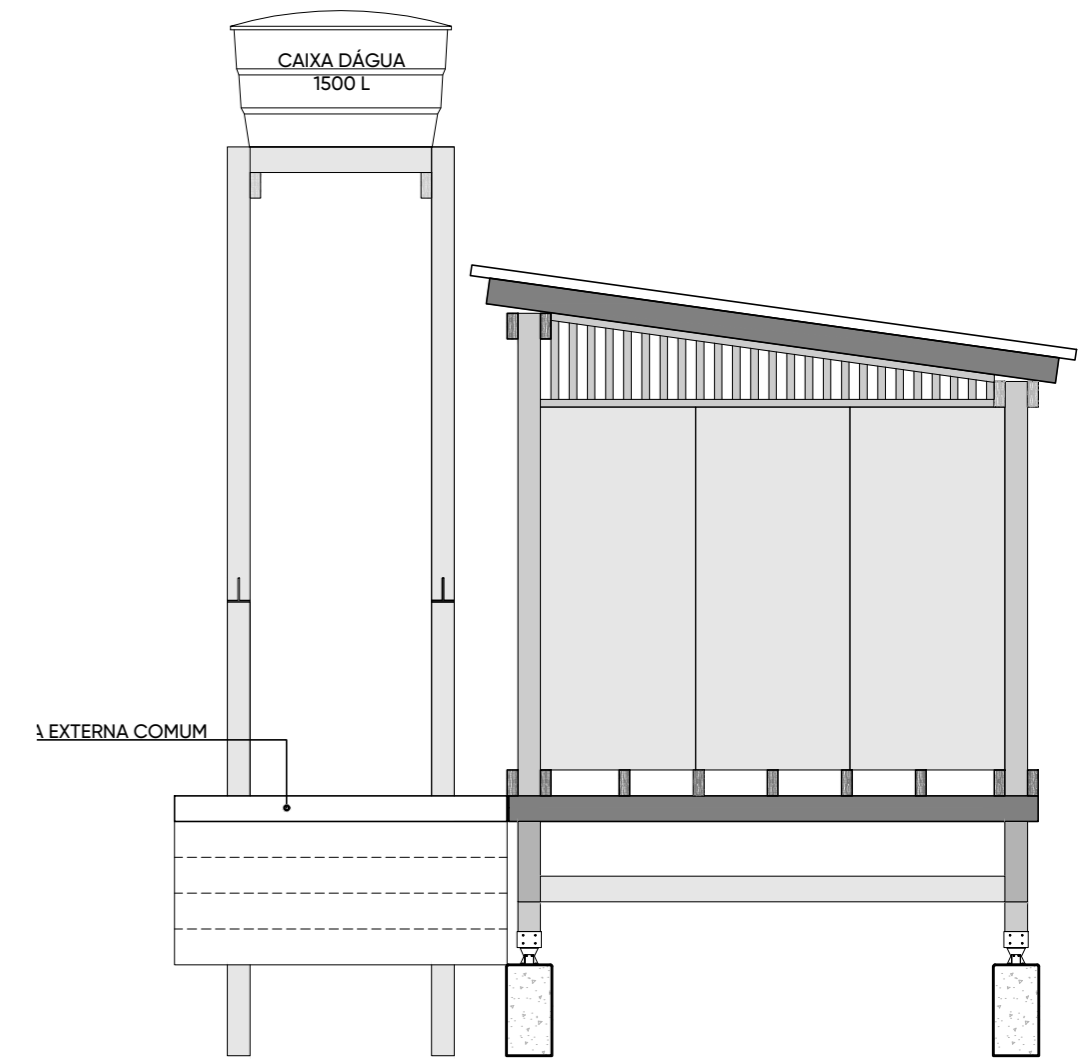

**FACHADA 04 - MÓDULO MAIOR (4 A 6 PESSOAS)**  
ESC 1:50

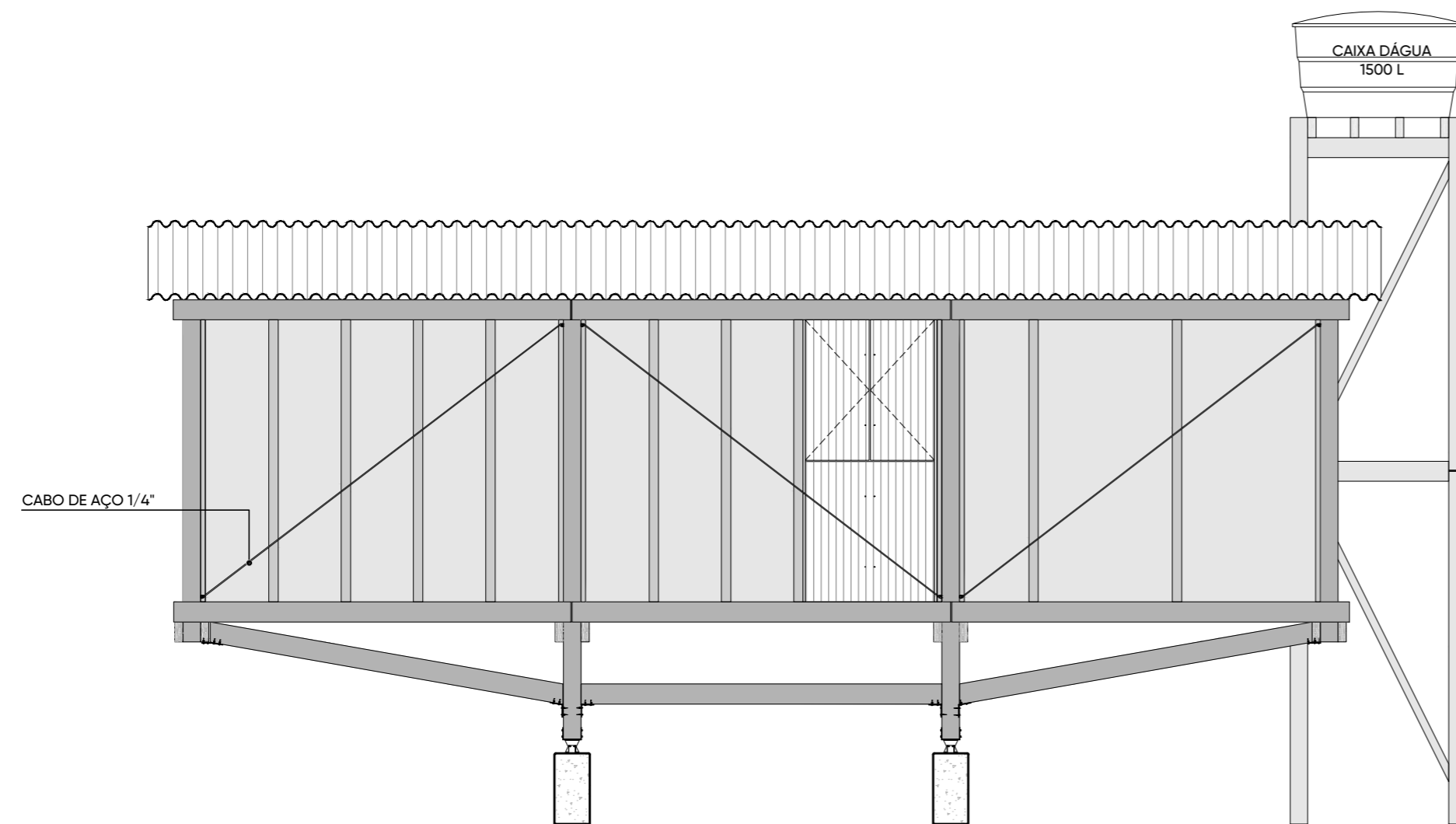

**FACHADA 03 - MÓDULO MAIOR (4 A 6 PESSOAS)**  
ESC 1:50

- QUADRO DE ÁREAS -	
ÁREA INTERNA DO MÓDULO MAIOR (4 A 6 PESSOAS)	ÁREA INTERNA DO MÓDULO MENOR (2 PESSOAS)
28,47 m <sup>2</sup>	18,60 m <sup>2</sup>

- ESPECIFICAÇÃO DOS MATERIAIS -			
PISOS E BANCADAS		PAINÉIS E ESTRUTURAS	
ÍTEM	DESCRIÇÃO	ÍTEM	DESCRIÇÃO
MP	CHAPA METÁLICA PERFORADA (PARA O BOX)	OS	CHAPA DE OSB 11mm
CP	CHAPA DE COMPENSADO PLASTIFICADO 20mm	PC	PLACA CIMENTÍCIA 10mm (120x240cm)
GR	GRANITO PRETO SÃO GABRIEL	TT	TELHA TRANSLÚCIDA ONDULADA
OS	CHAPA OSB 18mm	PI	MADEIRA PINUS

- QUADRO DE PAINÉIS ESQUADRIAS -					
ÍTEM	DIMENSÕES (L x A x Peit.)	TIPO	MATERIAL	QUANT.	LOCAL
<b>PORTAS</b>					
01	L TOTAL: 120 x 240 cm VÃO LIVRE: 80 x 210 cm	1 FOLHA DE ABRIR + BANDEIRA FIXA	CHAPAS OSB 11mm FIXADAS EM MONTANTES DE MADEIRA PINUS	02	ENTRADA E DORMITÓRIOS
02	L TOTAL: 120 x 240 cm VÃO LIVRE: 70 x 210 cm	1 FOLHA DE ABRIR + BANDEIRA FIXA	CHAPAS OSB 11mm FIXADAS EM MONTANTES DE MADEIRA PINUS	01	SANITÁRIO
<b>JANELAS</b>					
01	L TOTAL: 120 x 240 cm VÃO LIVRE: 110x120x120 cm	2 FOLHAS DE ABRIR	TELHAS TRANSLÚCIDAS ONDULADAS + MONTANTES DE MADEIRA PINUS	03	SALA; COZINHA; DORM.
02	60 x 240 cm	1 PAINEL FIXO	TELHAS TRANSLÚCIDAS ONDULADAS + MONTANTES DE MADEIRA PINUS	02	DOMITÓRIO; COZINHA

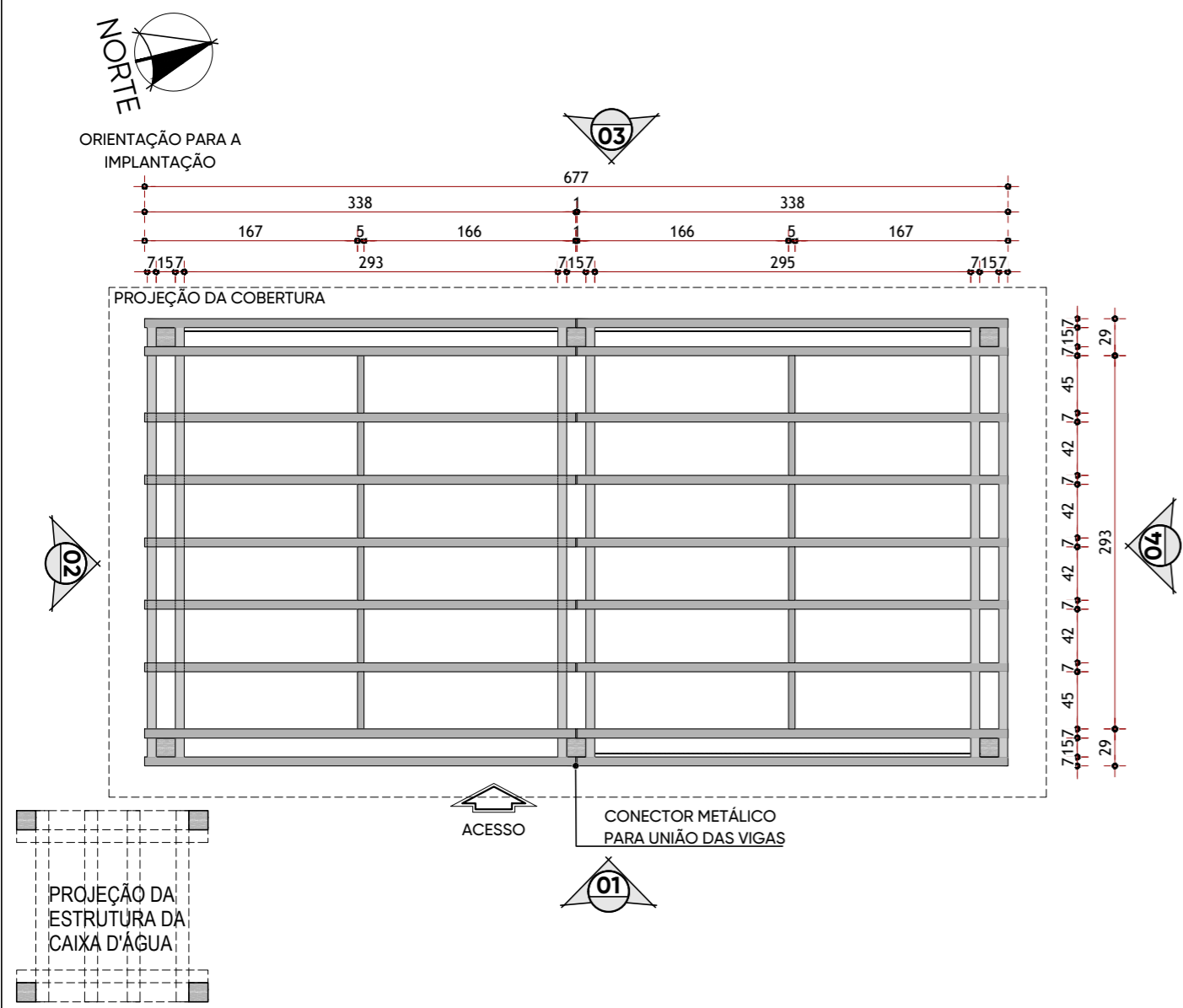

**PLANTA ESTRUTURAL - MÓDULO MENOR (2 PESSOAS)**  
ESC 1:50

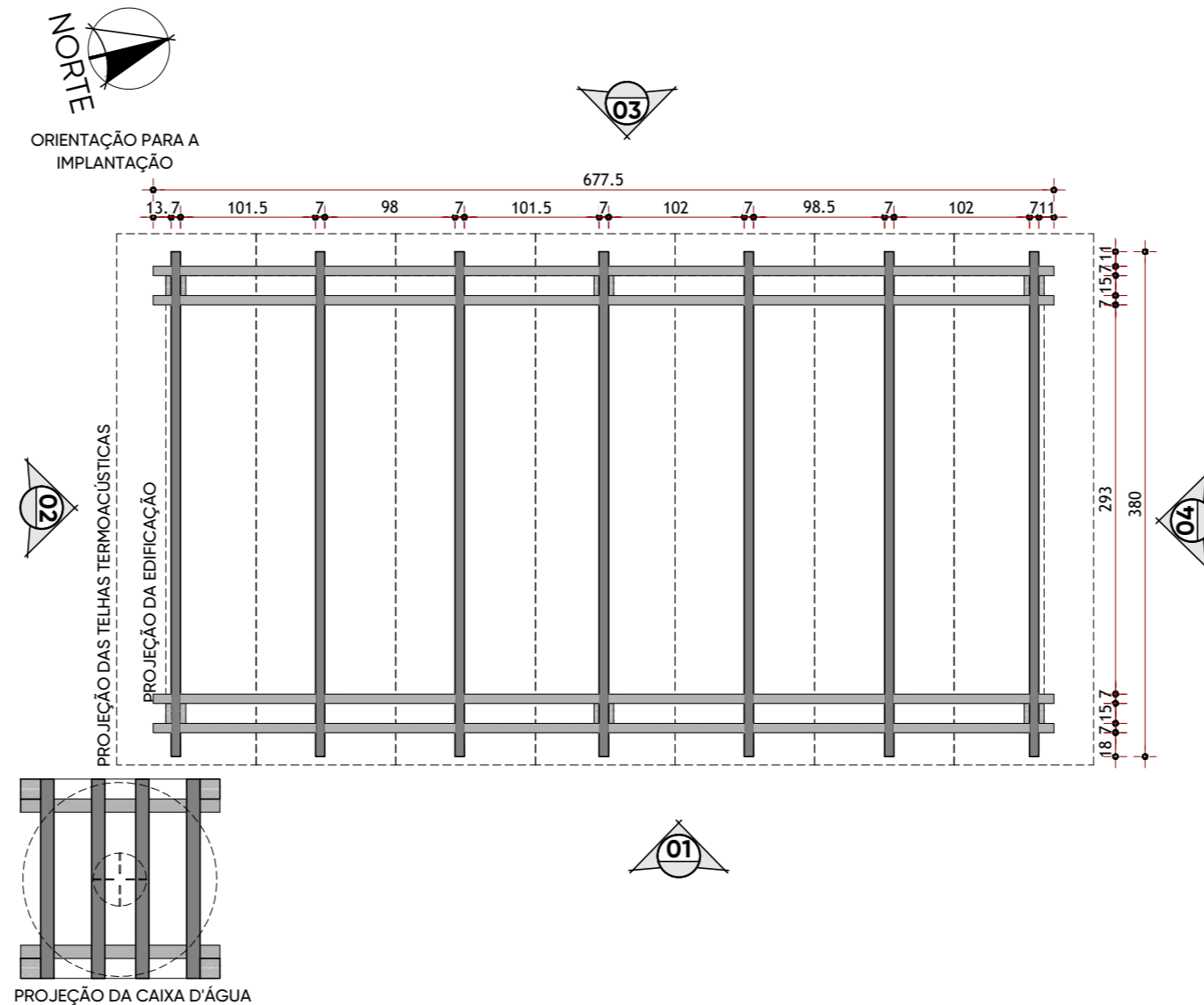

**PLANTA DA ESTRUTURA DA COBERTURA - MÓDULO MENOR (2 PESSOAS)**  
ESC 1:50

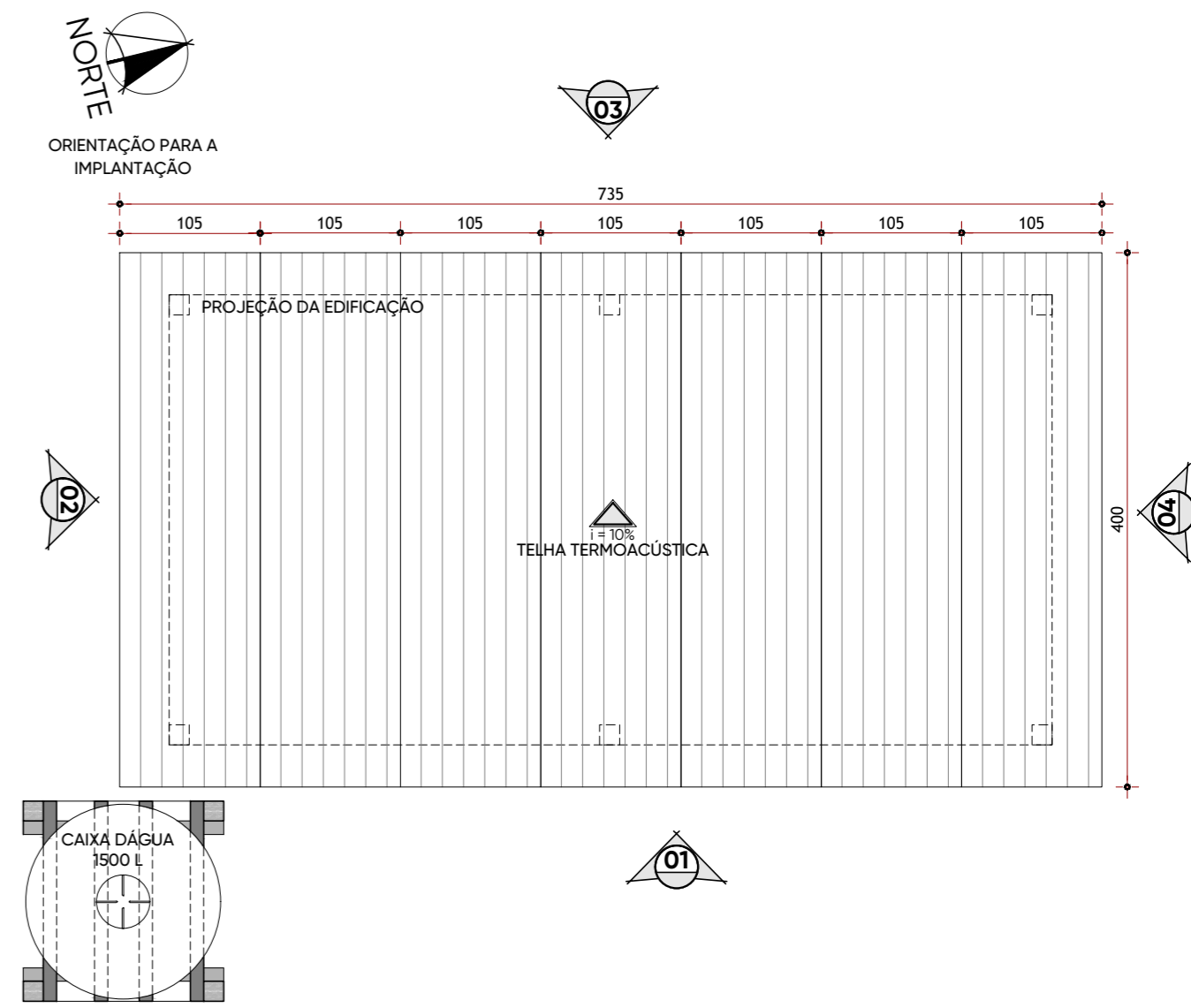

**PLANTA DE COBERTURA - MÓDULO MENOR (2 PESSOAS)**  
ESC 1:50

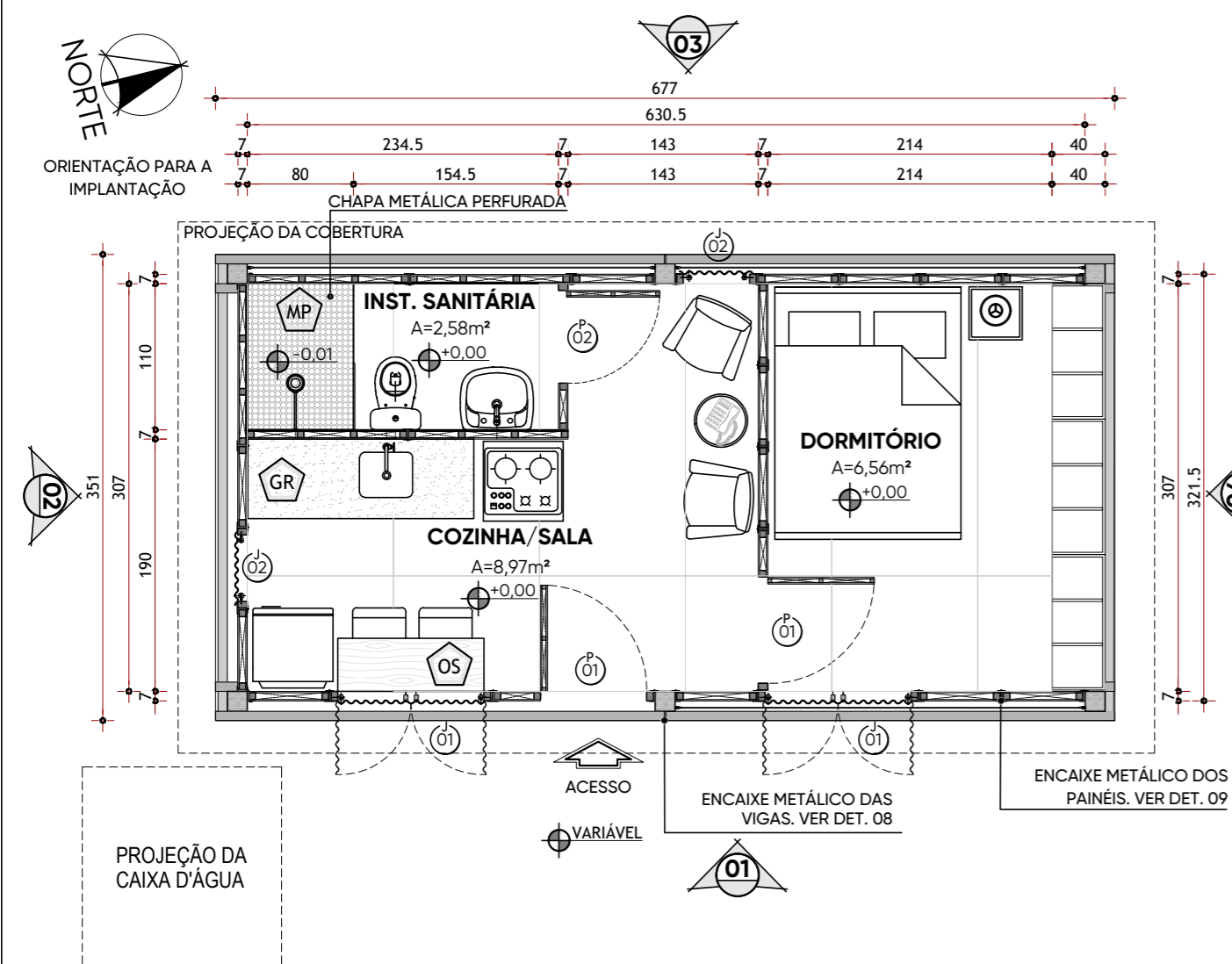

**PLANTA COM SUGESTÃO DE LAYOUT - MÓDULO MENOR (2 PESSOAS)**  
ESC 1:50  
ÁREA INTERNA: 18,60 m²

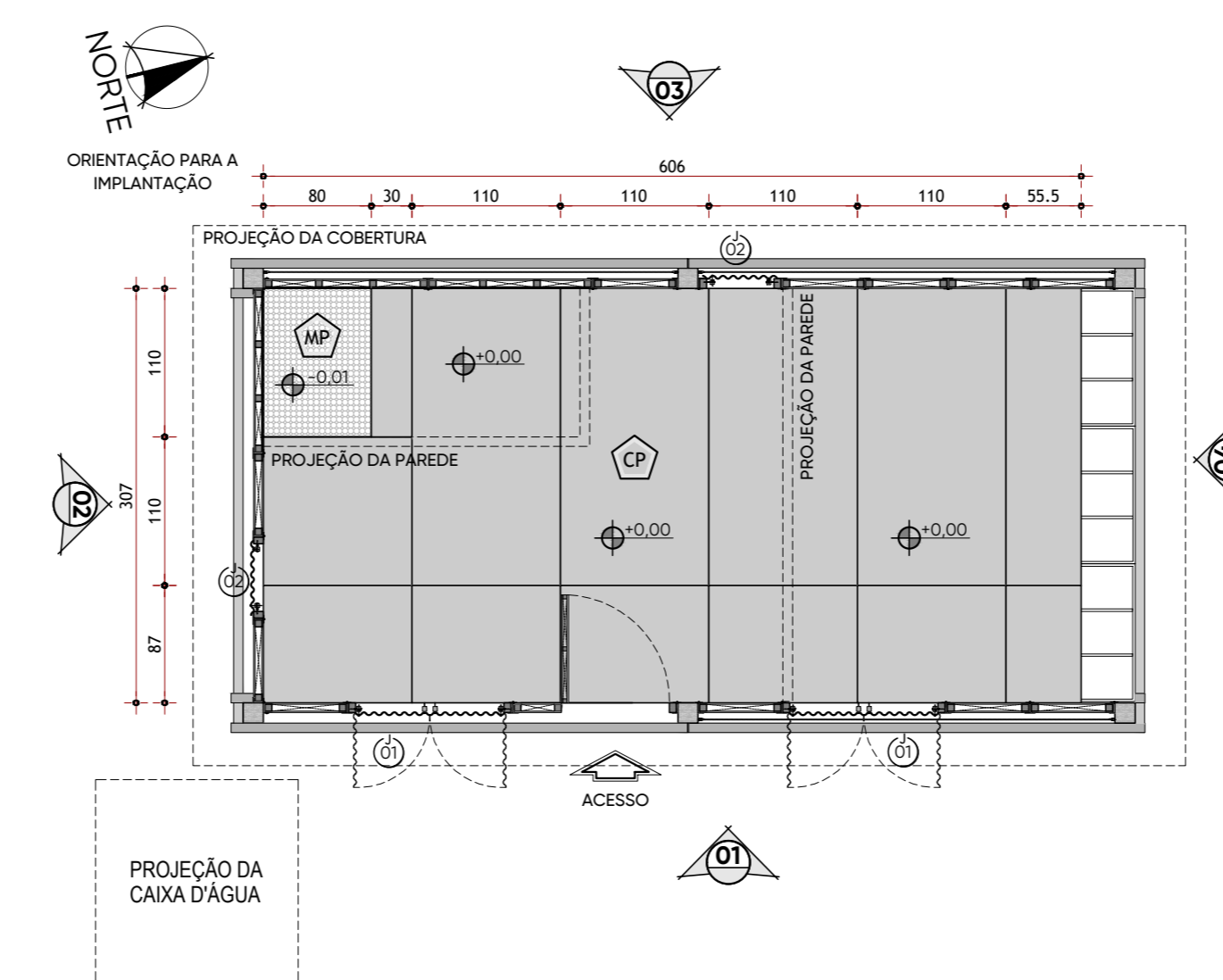

**PAGINAÇÃO DE PISO - MÓDULO MENOR (2 PESSOAS)**  
ESC 1:50

- QUADRO DE ÁREAS -	
ÁREA INTERNA DO MÓDULO MAIOR (4 A 6 PESSOAS)	ÁREA INTERNA DO MÓDULO MENOR (2 PESSOAS)
28,47 m²	18,60 m²

- ESPECIFICAÇÃO DOS MATERIAIS -			
PISOS E BANCADAS		PAINÉIS E ESTRUTURAS	
ÍTEM	DESCRIÇÃO	ÍTEM	DESCRIÇÃO
MP	CHAPA METÁLICA PERFORADA (PARA O BOX)	OS	CHAPA DE OSB 11mm
CP	CHAPA DE COMPENSADO PLASTIFICADO 20mm	PC	PLACA CIMENTÍCIA 10mm (120x240cm)
GR	GRANITO PRETO SÃO GABRIEL	TT	TELHA TRANSLÚCIDA ONDULADA
OS	CHAPA OSB 18mm	PI	MADEIRA PINUS

- QUADRO DE PAINÉIS ESQUADRIAS -					
ÍTEM	DIMENSÕES (L x A x Peit.)	TIPO	MATERIAL	QUANT.	LOCAL
<b>PORTAS</b>					
01	L TOTAL: 120 x 240 cm VÃO LIVRE: 80 x 210 cm	1 FOLHA DE ABRIR + BANDEIRA FIXA	CHAPAS OSB 11mm FIXADAS EM MONTANTES DE MADEIRA PINUS	02	ENTRADA E DORMITÓRIOS
02	L TOTAL: 120 x 240 cm VÃO LIVRE: 70 x 210 cm	1 FOLHA DE ABRIR + BANDEIRA FIXA	CHAPAS OSB 11mm FIXADAS EM MONTANTES DE MADEIRA PINUS	01	SANITÁRIO
<b>JANELAS</b>					
01	L TOTAL: 120 x 240 cm VÃO LIVRE: 110x120x120 cm	2 FOLHAS DE ABRIR	TELHAS TRANSLÚCIDAS ONDULADAS + MONTANTES DE MADEIRA PINUS	03	SALA; COZINHA; DORM.
02	60 x 240 cm	1 PAINEL FIXO	TELHAS TRANSLÚCIDAS ONDULADAS + MONTANTES DE MADEIRA PINUS	02	DORMITÓRIO; COZINHA



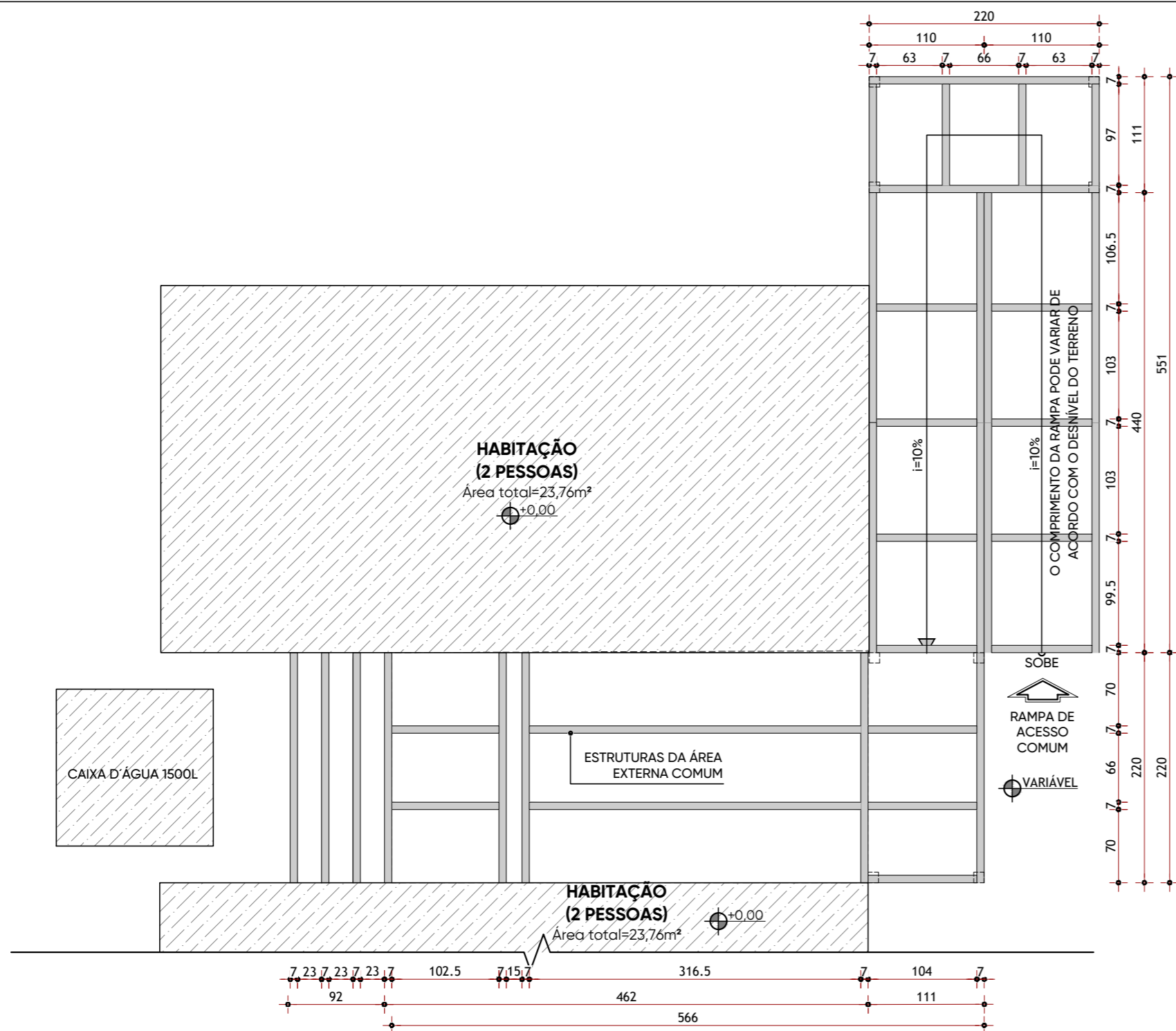

**PLANTA ESTRUTURAL DA ÁREA EXTERNA COMUM - MÓDULO MAIOR (2 PESSOAS)**

ESC 1:50

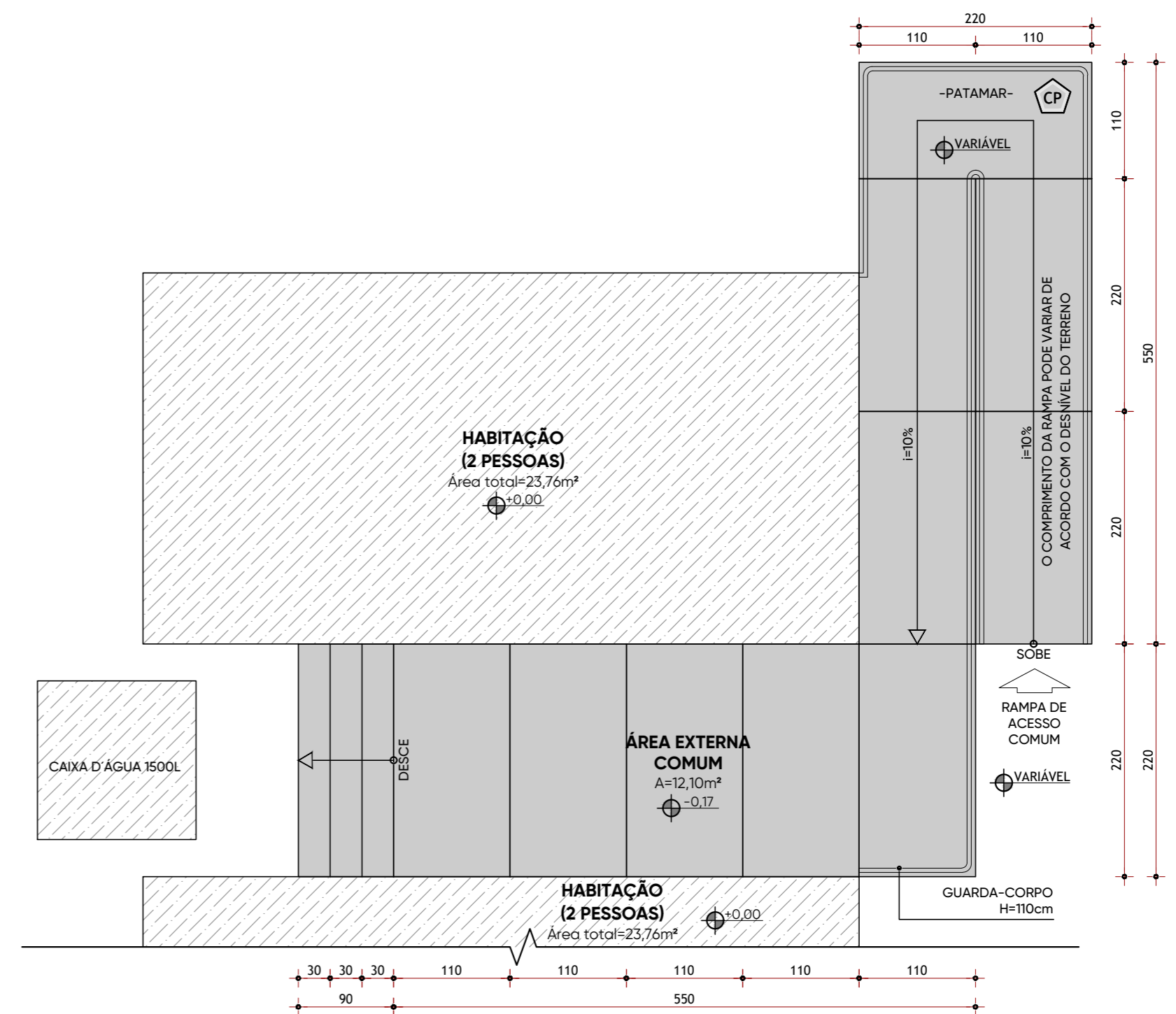

**PAGINAÇÃO DE PISO DA ÁREA EXTERNA COMUM - MÓDULO MAIOR (2 PESSOAS)**

ESC 1:50

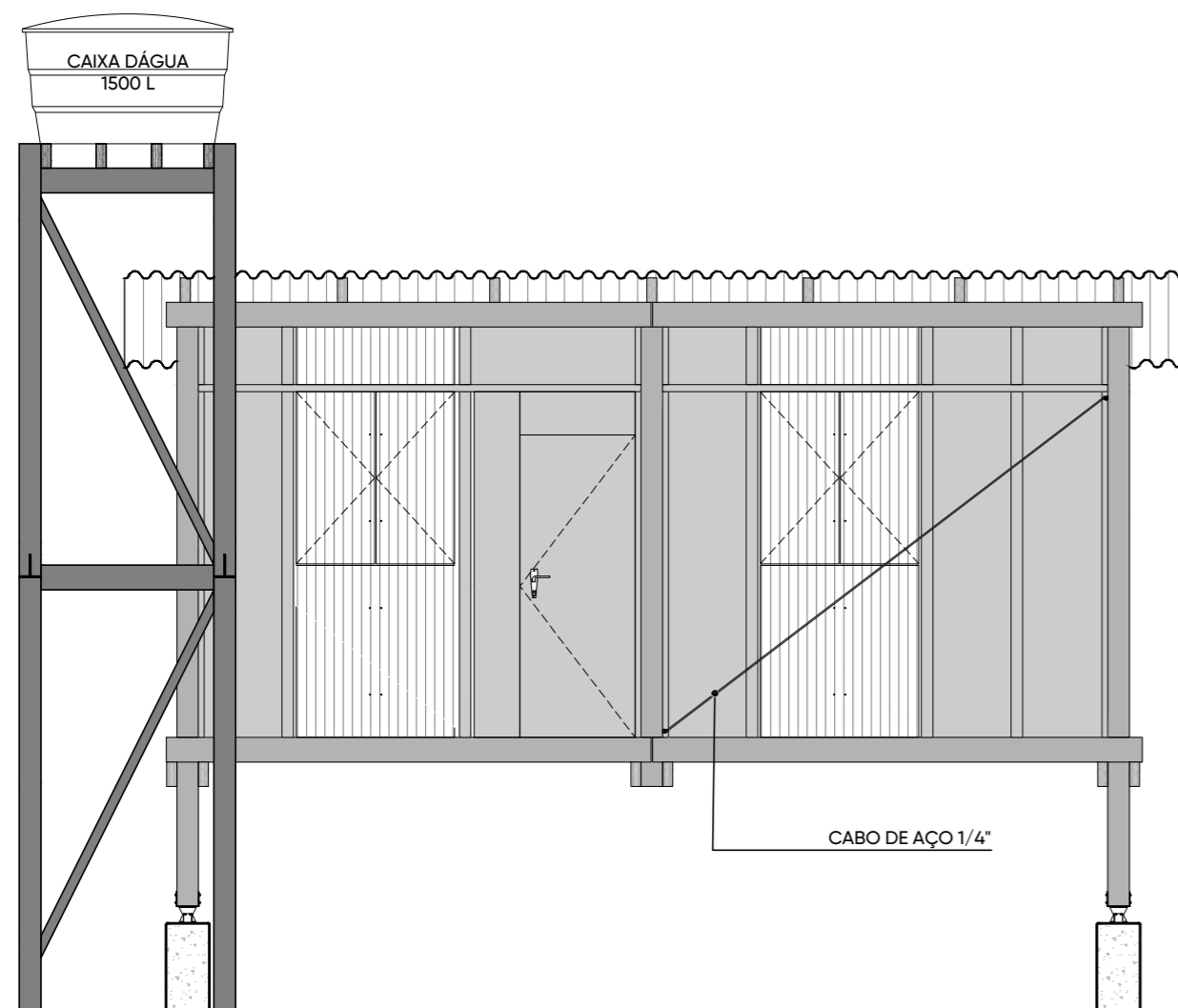

**FACHADA 01 - MÓDULO MENOR (2 PESSOAS)**

ESC 1:50

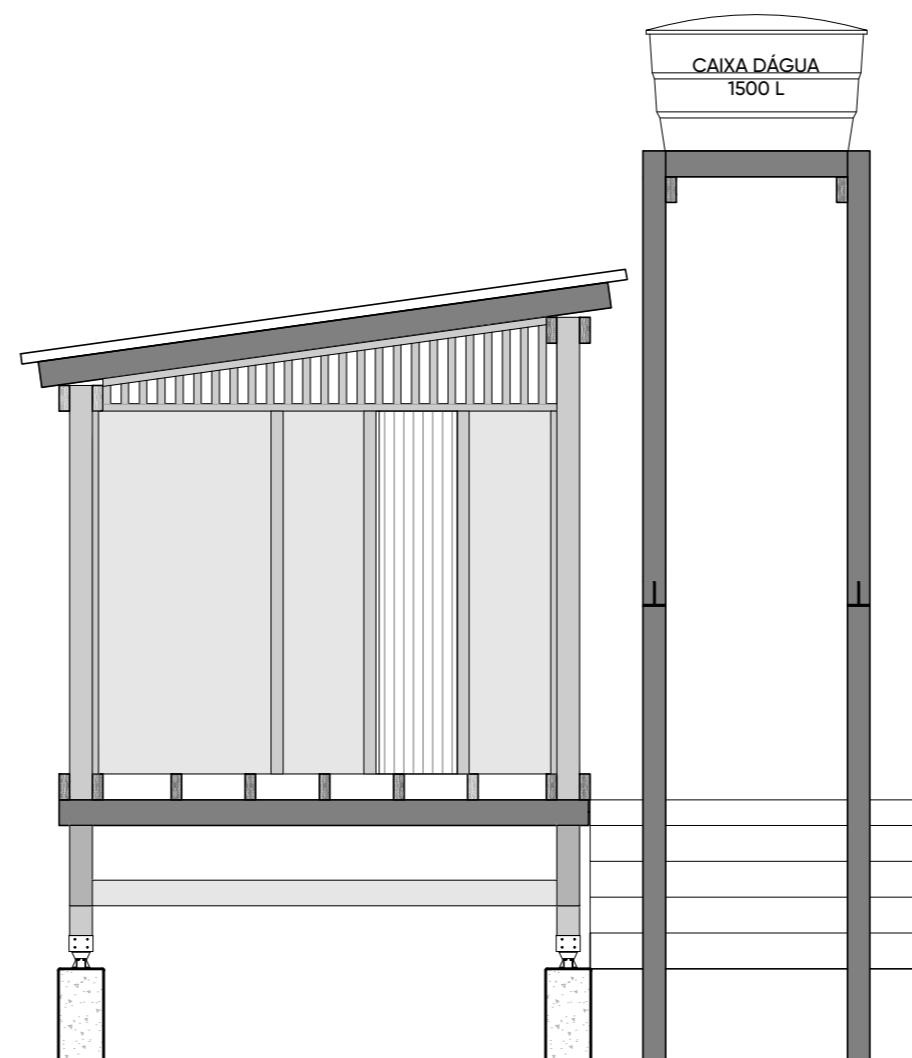

**FACHADA 02 - MÓDULO MENOR (2 PESSOAS)**

ESC 1:50

- QUADRO DE ÁREAS -	
ÁREA INTERNA DO MÓDULO MAIOR (4 A 6 PESSOAS)	ÁREA INTERNA DO MÓDULO MENOR (2 PESSOAS)
28,47 m <sup>2</sup>	18,60 m <sup>2</sup>

- ESPECIFICAÇÃO DOS MATERIAIS -			
PISOS E BANCADAS		PAINÉIS E ESTRUTURAS	
ÍTEM	DESCRIÇÃO	ÍTEM	DESCRIÇÃO
MP	CHAPA METÁLICA PERFURADA (PARA O BOX)	OS	CHAPA DE OSB 11mm
CP	CHAPA DE COMPENSADO PLASTIFICADO 20mm	PC	PLACA CIMENTÍCIA 10mm (120x240cm)
GR	GRANITO PRETO SÃO GABRIEL	TT	TELHA TRANSLÚCIDA ONDULADA
OS	CHAPA OSB 18mm	PI	MADEIRA PINUS

- QUADRO DE PAINÉIS ESQUADRIAS -					
ÍTEM	DIMENSÕES (L x A x Peit.)	TIPO	MATERIAL	QUANT.	LOCAL
<b>PORTAS</b>					
01	L TOTAL: 120 x 240 cm VÃO LIVRE: 80 x 210 cm	1 FOLHA DE ABRIR + BANDEIRA FIXA	CHAPAS OSB 11mm FIXADAS EM MONTANTES DE MADEIRA PINUS	02	ENTRADA E DORMITÓRIOS
02	L TOTAL: 120 x 240 cm VÃO LIVRE: 70 x 210 cm	1 FOLHA DE ABRIR + BANDEIRA FIXA	CHAPAS OSB 11mm FIXADAS EM MONTANTES DE MADEIRA PINUS	01	SANITÁRIO
<b>JANELAS</b>					
01	L TOTAL: 120 x 240 cm VÃO LIVRE: 110x120x120 cm	2 FOLHAS DE ABRIR	TELHAS TRANSLÚCIDAS ONDULADAS + MONTANTES DE MADEIRA PINUS	03	SALA; COZINHA; DORM.
02	60 x 240 cm	1 PAINEL FIXO	TELHAS TRANSLÚCIDAS ONDULADAS + MONTANTES DE MADEIRA PINUS	02	DOMITÓRIO; COZINHA

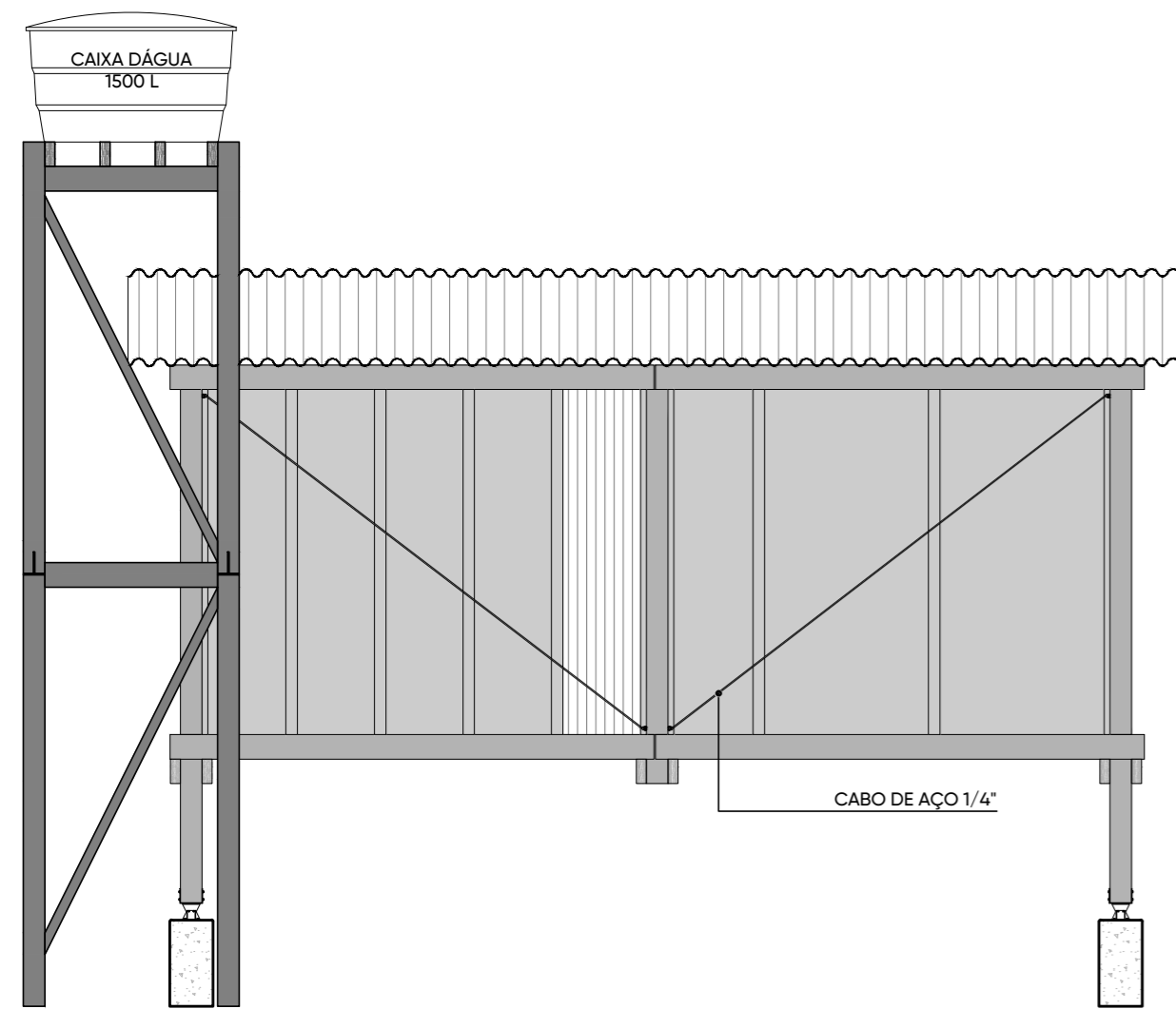

**FACHADA 03 - MÓDULO MENOR (2 PESSOAS)**  
ESC 1:50

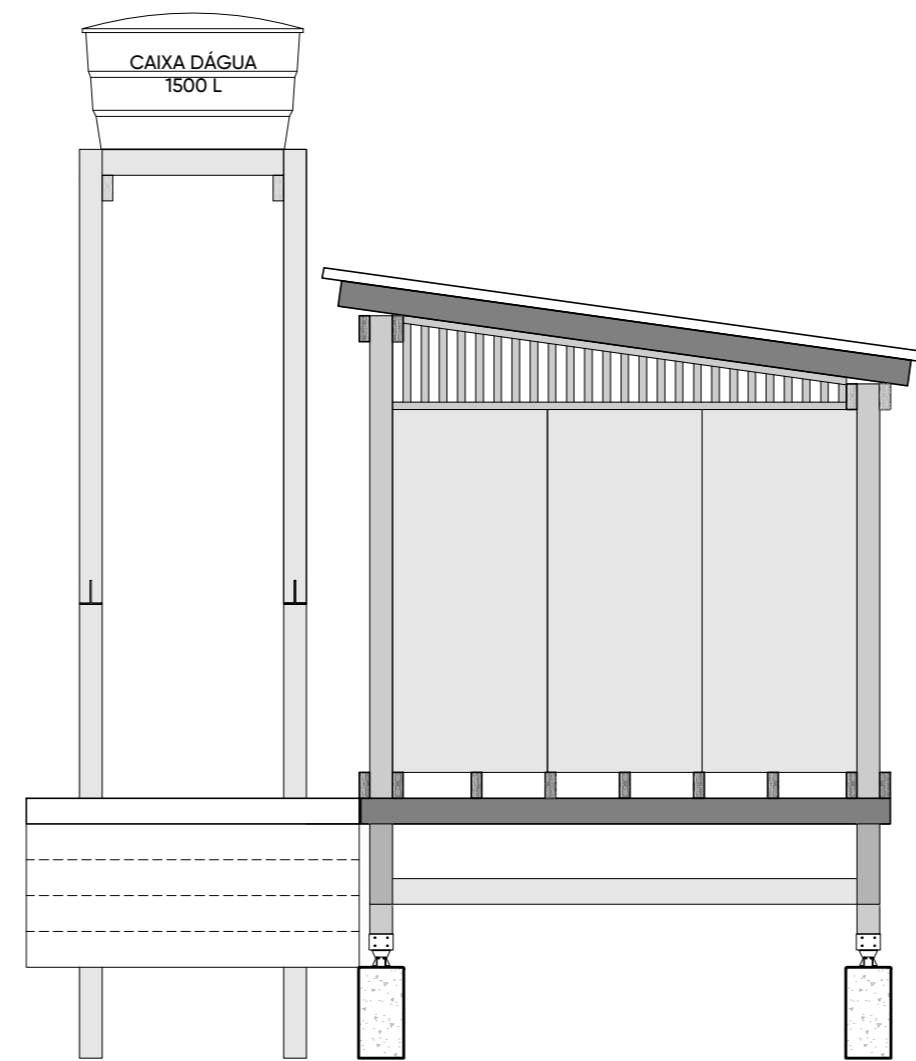

**FACHADA 04 - MÓDULO MENOR (2 PESSOAS)**  
ESC 1:50

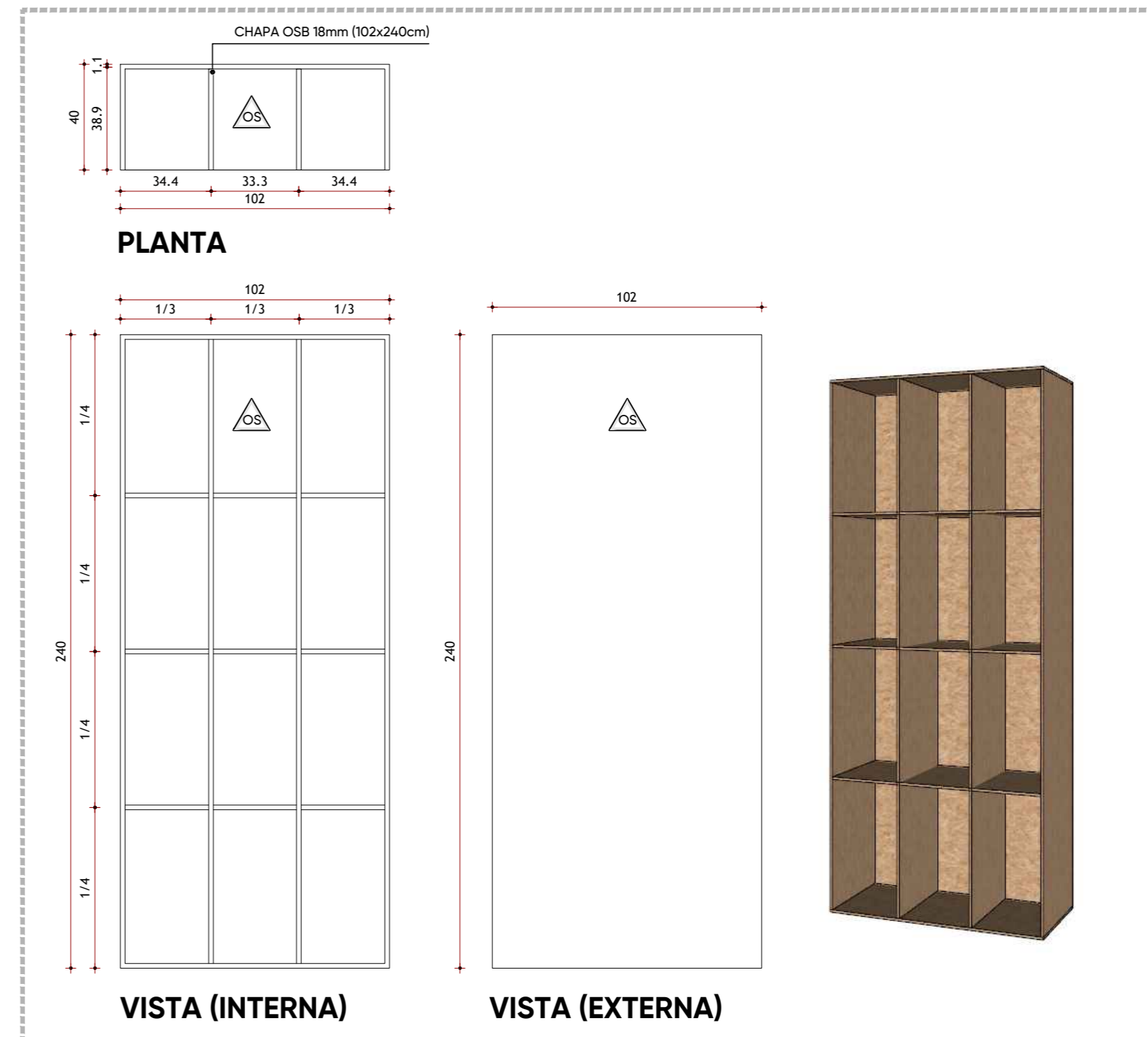

**DET. 06 - PAINEL ESTRUTURAL NICHU**  
ESC 1:20

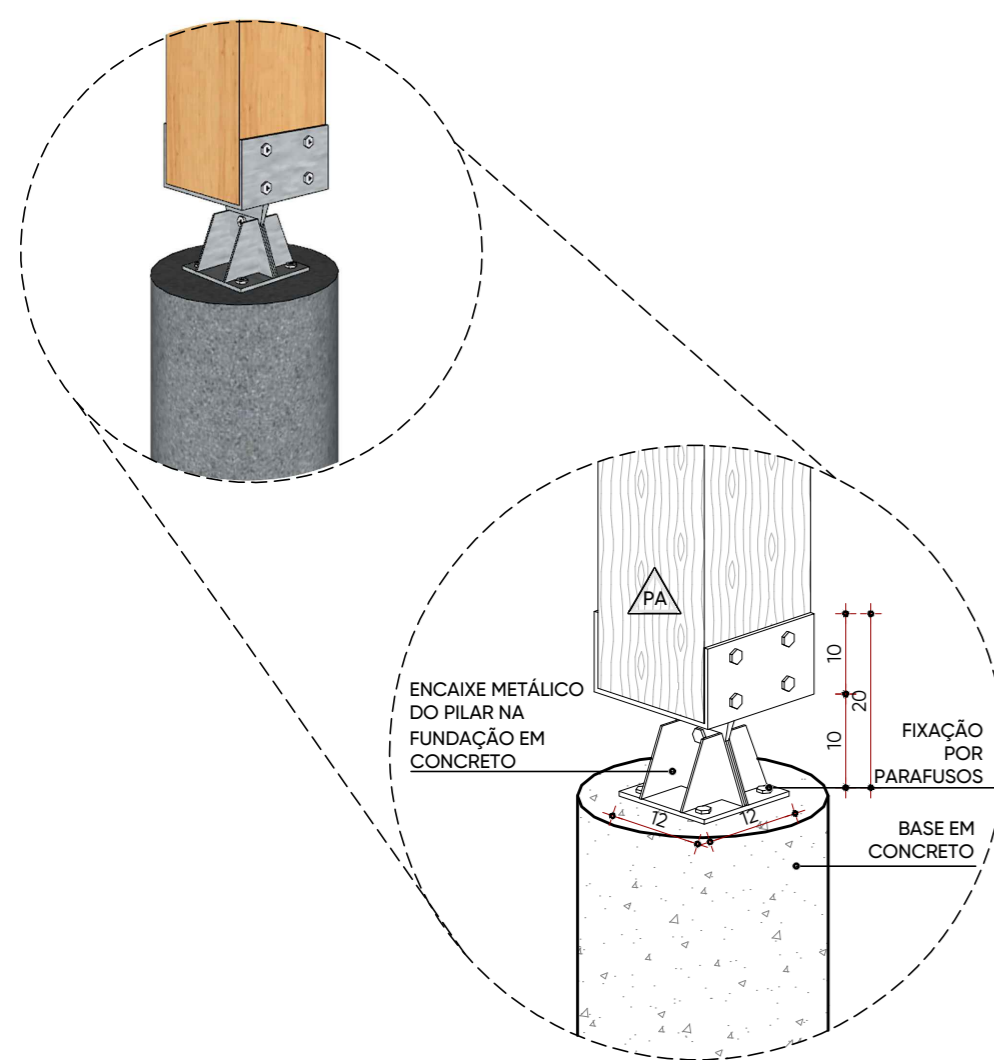

**DET. 07 - JUNÇÃO DO PILAR NA FUNDAÇÃO**  
ESC 1:10

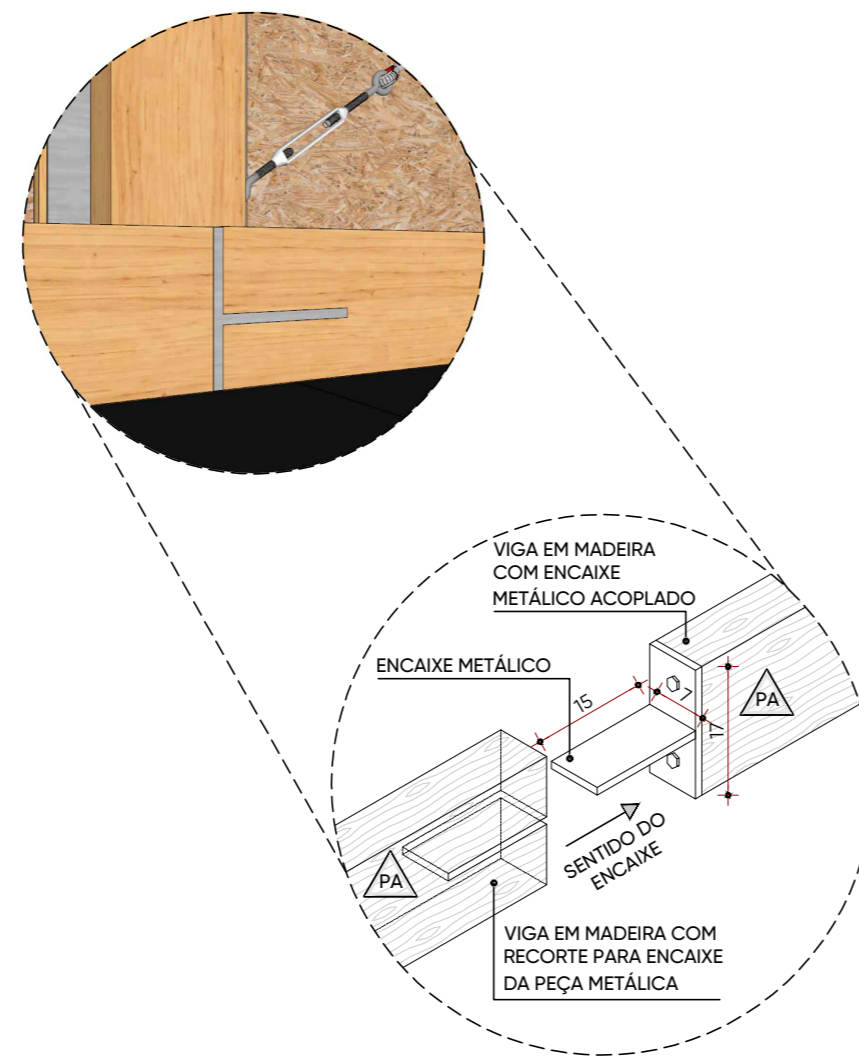

**DET. 08 - ENCAIXE METÁLICO DAS VIGAS**  
ESC 1:10

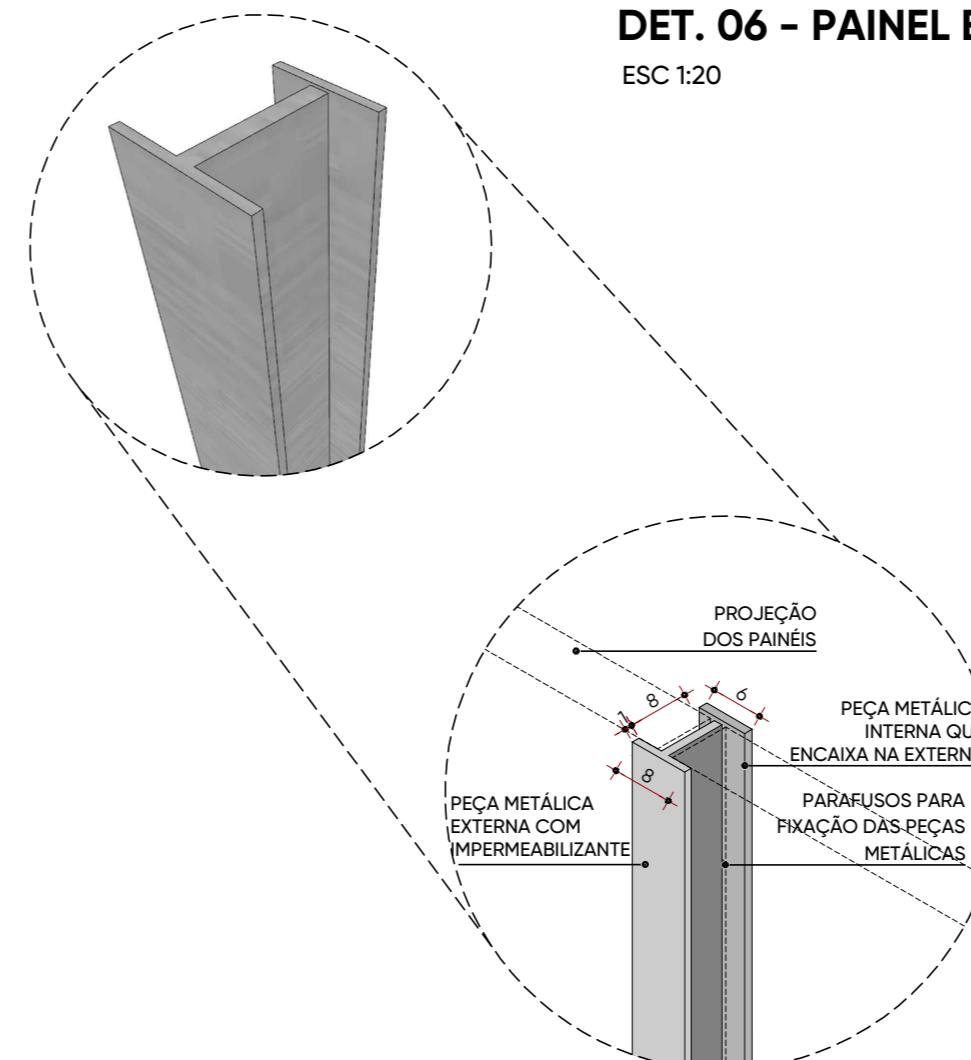

**DET. 09 - ENCAIXE METÁLICO DOS PAINÉIS**  
ESC 1:10



**IMAGENS FINAIS EM EXEMPLOS DE IMPLANTAÇÃO**



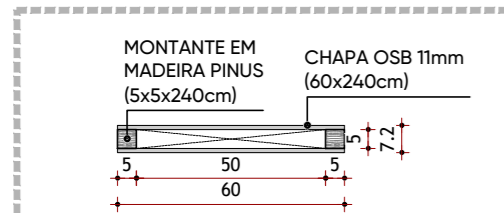

**PLANTA**

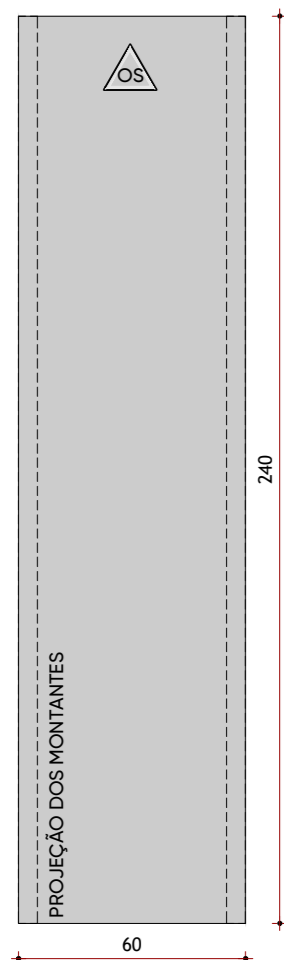

**VISTA**



**DET. 01 - PAINEL VEDAÇÃO OSB**  
ESC 1:20

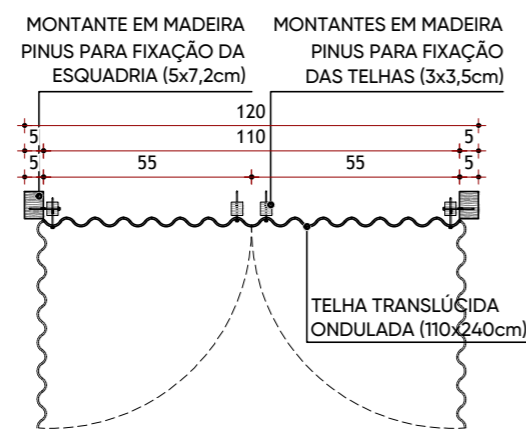

**PLANTA**

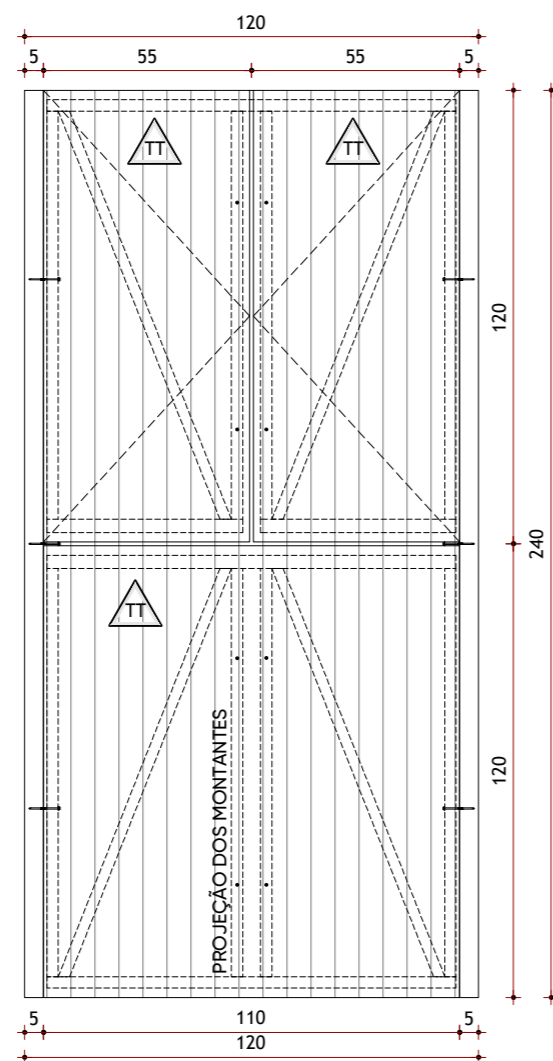

**VISTA**



**DET. 02 - PAINEL ESQUADRIA (JANELA) TELHA TRANSLÚCIDA**  
ESC 1:20

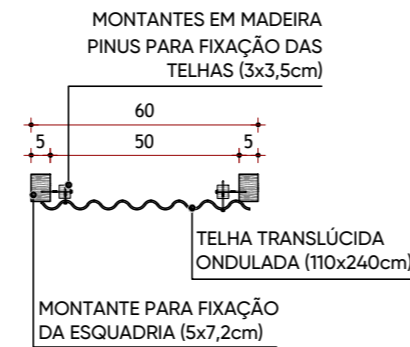

**PLANTA**

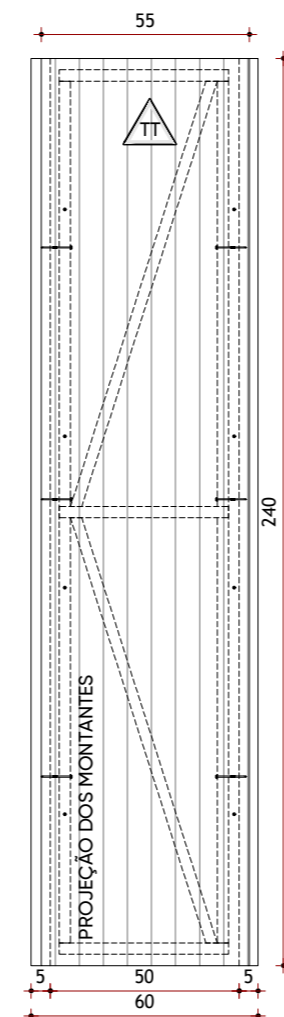

**VISTA**

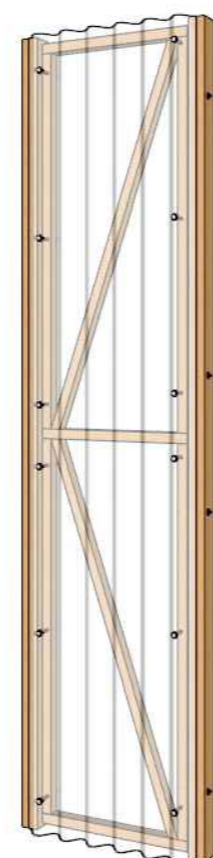

**DET. 03 - PAINEL LUZ TELHA TRANSLÚCIDA**  
ESC 1:20

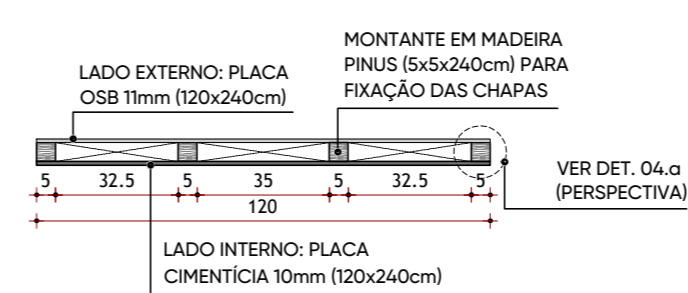

**PLANTA**

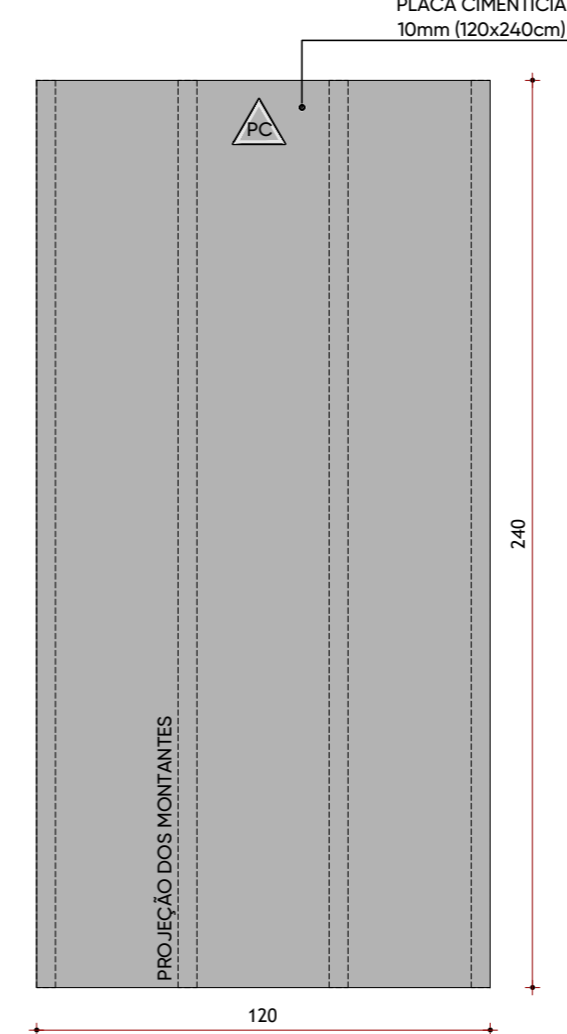

**VISTA**

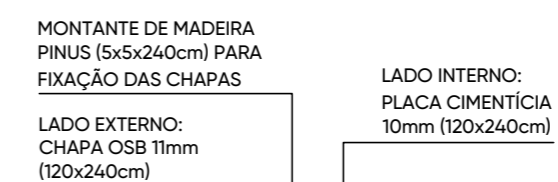

**DET. 04.a - PERSPECTIVA PAINEL DO BANHEIRO**  
ESC 1:5

**DET. 04 - PAINEL DO BANHEIRO - PLACA CIMENTÍCIA**  
ESC 1:20

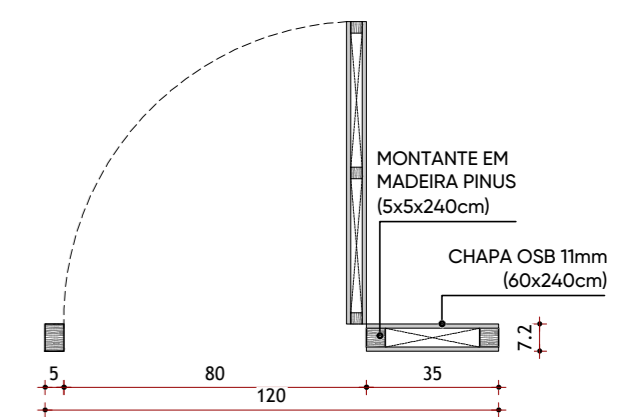

**PLANTA**

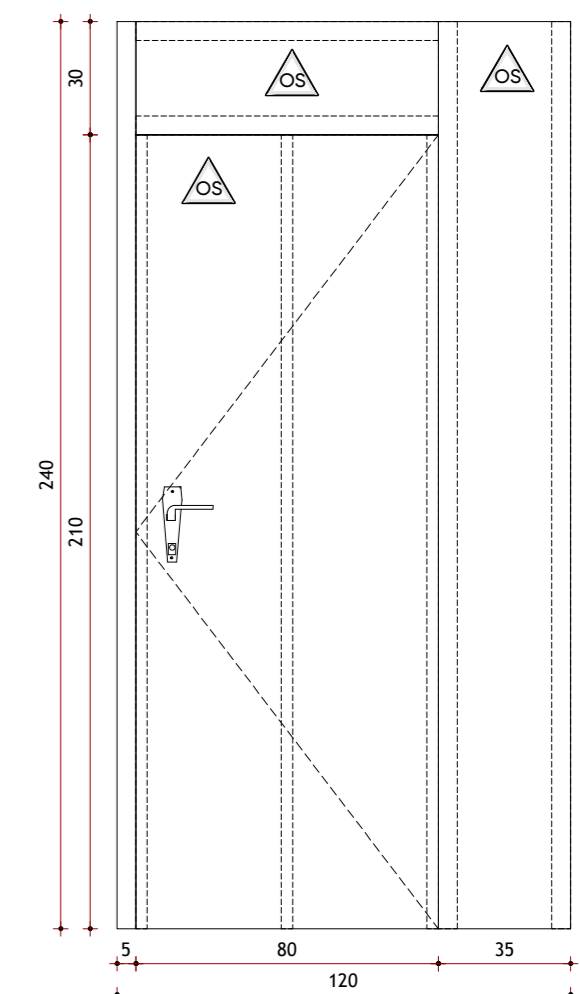

**VISTA**



**DET. 05 - PAINEL ESQUADRIA (PORTA) EM OSB**  
ESC 1:20



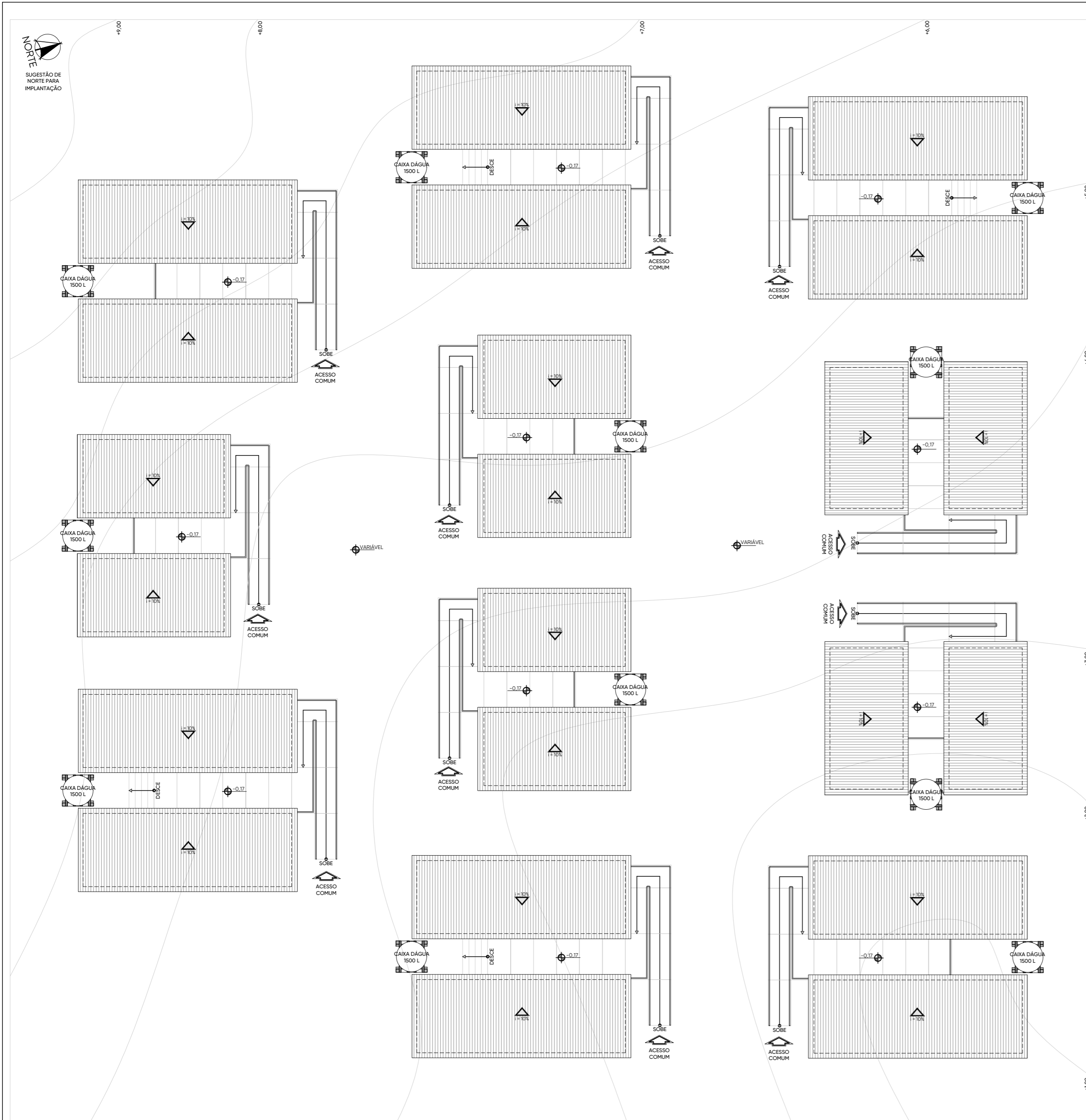

**EXEMPLO DE IMPLANTAÇÃO 1**  
ESC 1:150

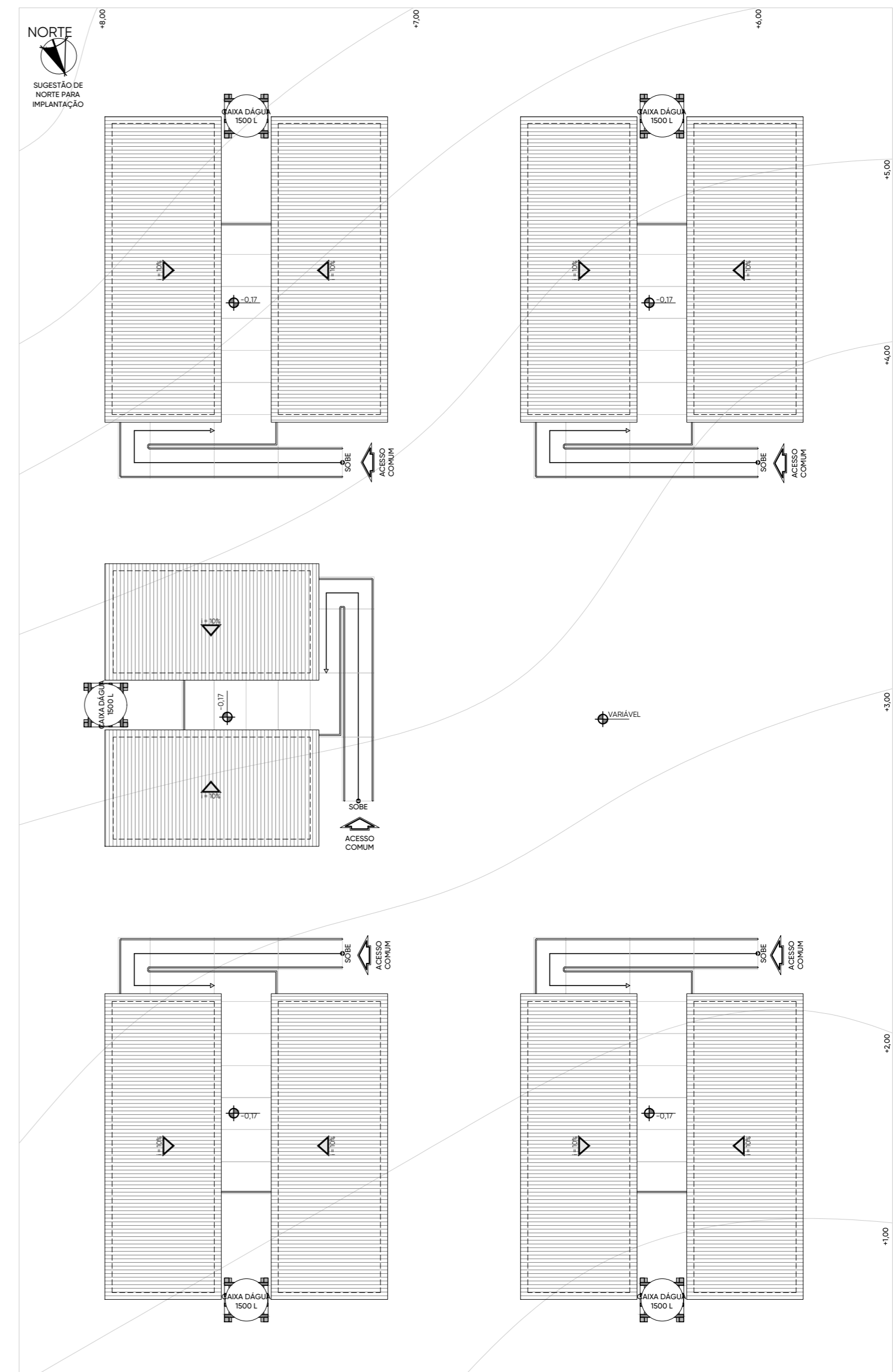

**EXEMPLO DE IMPLANTAÇÃO 2**  
ESC 1:150