

UNIVERSIDADE FEDERAL DE UBERLÂNDIA - UFU
FACULDADE DE ARQUITETURA E URBANISMO E DESIGN - FAUED
TRABALHO DE CONCLUSÃO DE CURSO - TCC

ANA FLÁVIA MAMERI AZEVEDO

HOSPITAL ONCOLÓGICO DA CRIANÇA:
PROJETO DE INTERIORES PARA UMA ALA INFANTIL EM UM
HOSPITAL PARTICULAR NA CIDADE DE UBERLÂNDIA

PROJETO EXECUTIVO
ORIENTADOR: JUSCELINO H. C. MACHADO JR.

OUTUBRO, 2022
UBERLÂNDIA - MG

LEGENDA

01	PAINEL EM LAMINADO MELAMÍNICO (TECA CÓD. PP7919 - PERTECH) C/ FITA DE LED EMBUTIDA
02	POLTRONA RECLINÁVEL CORI NA COR AZUL - TETO
03	POLTRONA MOMA NA COR AZUL C/ PUFF - TETO
04	PAINEL EM LAMINADO MELAMÍNICO (TECA CÓD. PP7919 - PERTECH) C/ FITA DE LED EMBUTIDA + TELEVISÃO (65")
05	APARADOR EM LAMINADO MELAMÍNICO (TECA CÓD. PP7919 - PERTECH)
06	POLTRONA MOMA NA COR VERDE C/ PUFF - TETO
07	POLTRONA RECLINÁVEL CORI NA COR VERDE - TETO
08	PAINEL ACRÍLICO C/ FIXAÇÃO EM ESTRUTURA METÁLICA C/ PINTURA ELETROSTÁTICA COR GRAPE - L.A ALUMÍNIO
09	ESTOFADO C/ CAPAS REMOVÍVEIS
10	NICHO EM LAMINADO MELAMÍNICO (TECA CÓD. PP7919 - PERTECH) C/ GAVETAS (TERRACOTA CÓD. L584 - FORMICA)
11	MESA DONNA INFANTIL - TETO
12	KIT 04 UNIDADES DE PUFF JOJO NAS CORES ROSA E BEGE CLARO - TETO
13	POLTRONA WOMB CHAIR NA COR ROSA
14	TROCADOR EM LAMINADO MELAMÍNICO (TECA CÓD. PP7919 - PERTECH) C/ ESTOFADO EM COURO NA COR BEGE
15	PAINEL SENSORIAL INFANTIL EM LAMINADO MELAMÍNICO (TECA CÓD. PP7919 - PERTECH)
16	POLTRONETE BROTO EM TOM CARAMELO - TETO
17	MESA DE ATENDIMENTO EM LAMINADO MELAMÍNICO (TECA CÓD. PP7919 - PERTECH)
18	CADEIRA OFFICE GRAN CHICAGO - BEGE E BRANCA
19	APARADOR EM LAMINADO MELAMÍNICO (TECA CÓD. PP7919 - PERTECH)
20	DIVISÓRIA RIPADA - METALON 3x3cm C/ PINTURA ELETROST. (MUSGO; CALIFÓRNIA; GRAPE; OURO - L.A ALUMÍNIO)
21	MACA BO - TETO
22	BALANÇA ELÉTRICA
23	APARADOR REVESTIDO EM MANTA VINÍLICA (MESMA DO PISO - LINHA ECLIPSE PREMIUM CÓD. 21020978 - TARKETT)
24	CADEIRA OFFICE CHICAGO - BEGE E BRANCA
25	BANCADA EM CORIAN NAS CORES GLACIER ICE + DESIGNER WHITE
26	SOFÁ ARRUDA MODULÁVEL NA COR BEGE CLARO - TETO
27	PAINEL EM LAMINADO MELAMÍNICO (TECA CÓD. PP7919 - PERTECH) C/ TELEVISÃO (65") + FILTRO
28	TOTEM DE SENHAS



PLANTA LAYOUT HUMANIZADA
ESC.: 1/100

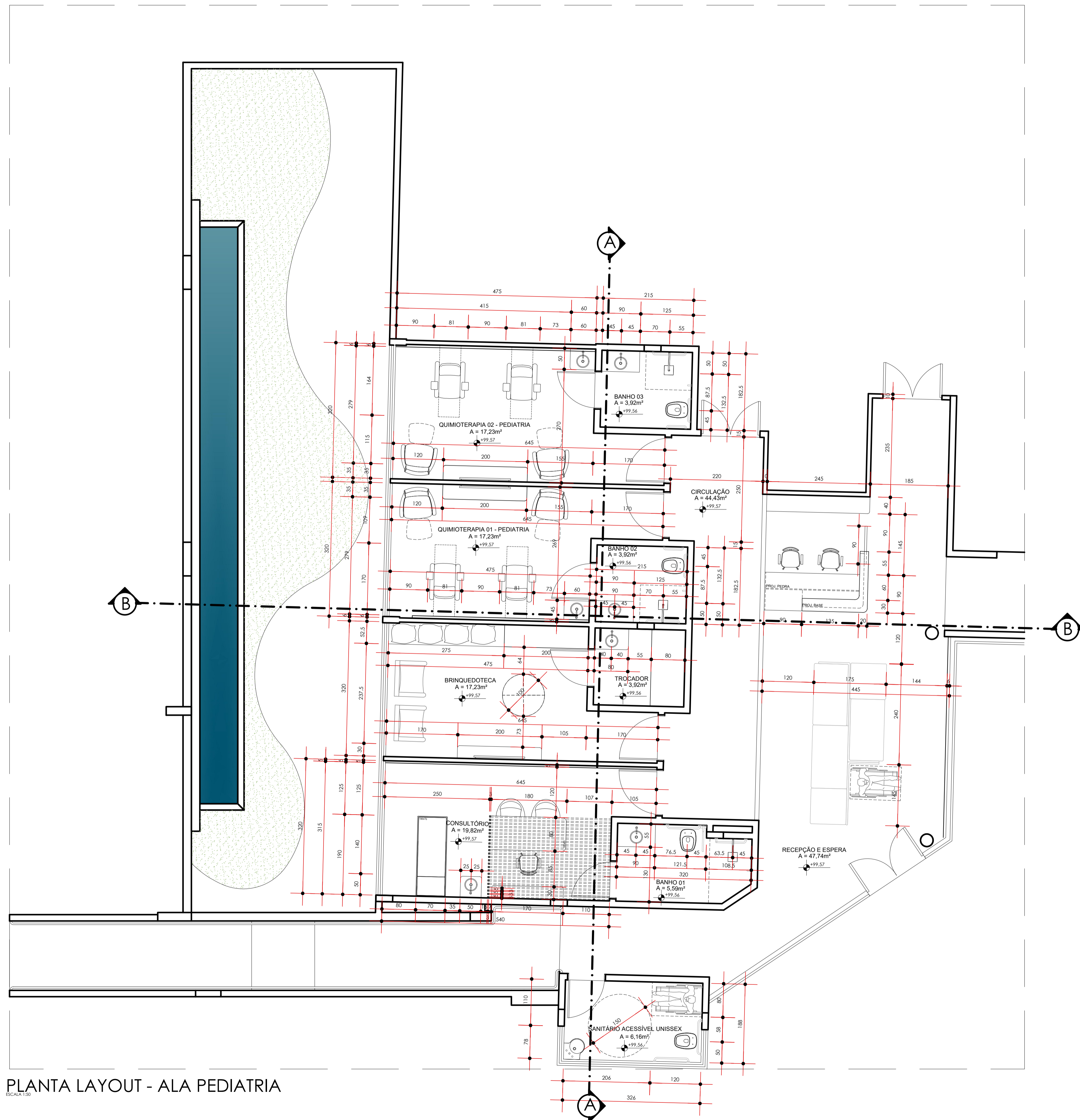

PLANTA LAYOUT - ALA PEDIATRIA

ESCALA: 1:50

CONTEÚDO: HOC - ALA PEDIATRIA	PROJETO: PLANTA LAYOUT	DESENHO: ANA FLÁVIA MAMERI AZEVEDO
LOCAL: UBERLÂNDIA - MG	DATA: OUTUBRO/2022	ESCALA: 1:50
		FOLHA: 02/10

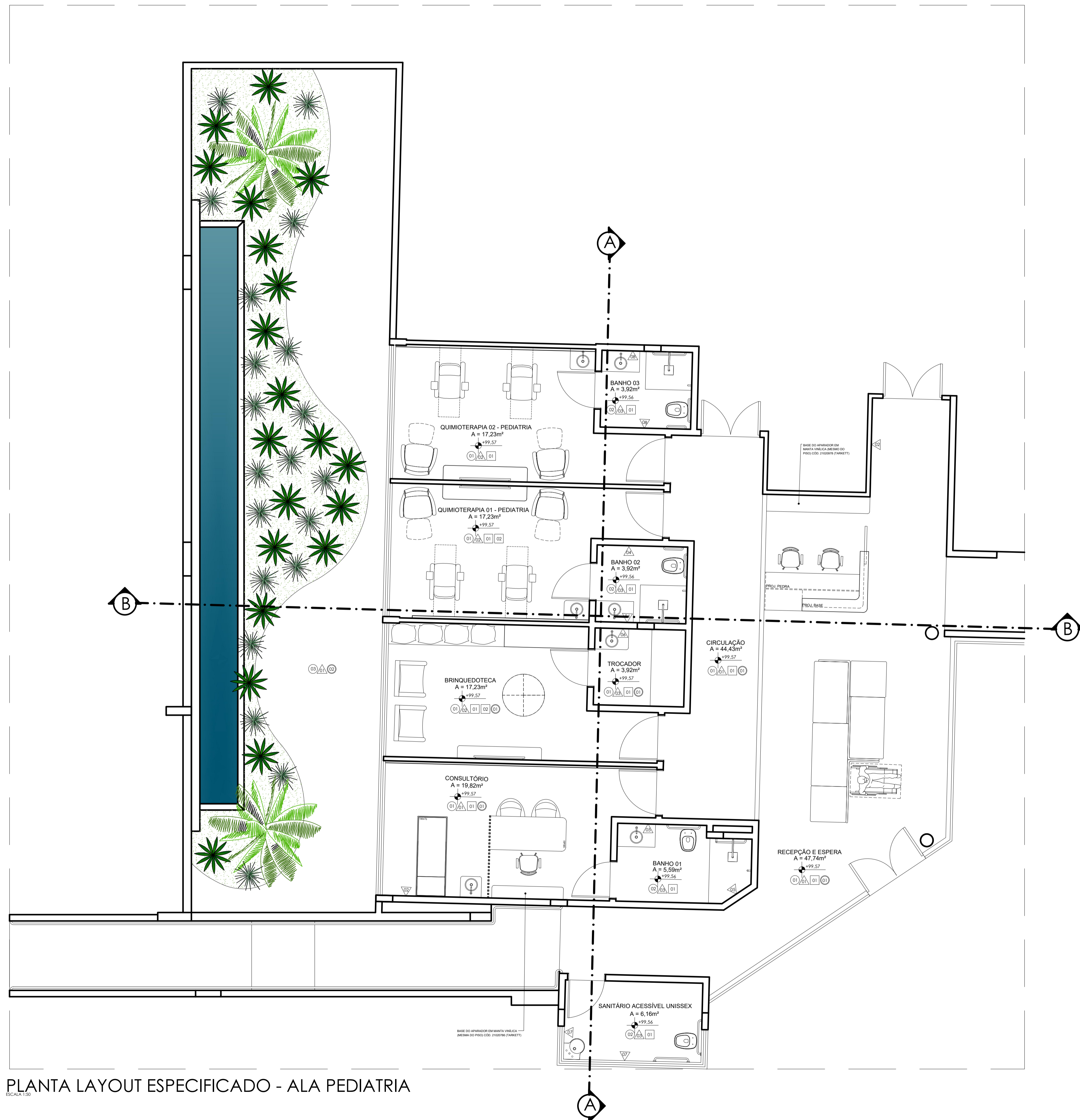

LEGENDA
PISOS

- 01 PISO VINÍLICO EM MANTA - CONFERIR DETALHE NA PLANTA DE PAGINAÇÃO (ORIENTAÇÃO DE CORES)
- 02 PISO EM PORCELANATO ACETINADO - CONCRETE OFF WHITE 120x120cm - ROCA
- 03 PISO EM PORCELANATO ASPERO - CONCRETE OFF WHITE ABS 120x120cm - ROCA

LEGENDA
PAREDES

- 01 PAREDE PINTADA COM TINTA ACRÍLICA ACETINADA - PAPEL PICADO - SUVINIL
- 02 PAREDE REVESTIDA COM MANTA VINÍLICA - CONFERIR DETALHAMENTO (ORIENTAÇÃO DE CORES)
- 03 PAREDE EM PORCELANATO ACETINADO - CONCRETE OFF WHITE 120x120cm - ROCA
- 04 PAREDE EM PORCELANATO NATURAL - BONBON AQUAMARINE - 30,5x30,5cm - PORTOBELLO
- 05 PAREDE EM PORCELANATO NATURAL - BONBON OCRA - 30,5x30,5cm - PORTOBELLO
- 06 PAREDE EM PORCELANATO NATURAL - BONBON ROSA ANTICO - 30,5x30,5cm - PORTOBELLO
- 07 PAREDE EM PORCELANATO NATURAL - BONBON ARDESIA - 30,5x30,5cm - PORTOBELLO
- 08 PAREDE EM PORCELANATO NATURAL - BONBON WHITE - 30,5x30,5cm - PORTOBELLO

LEGENDA
GESSO

- 01 GESSO PINTADO COM TINTA ACRÍLICA ACETINADA - PAPEL PICADO - SUVINIL
- 02 GESSO COM DETALHE EM MANTA VINÍLICA - CONFERIR DETALHAMENTO (ORIENTAÇÃO DE CORES)

LEGENDA
RODAPÊ

- 01 RODAPÊ EM MANTA VINÍLICA (H=14cm) - CONFERIR DETALHE NA PLANTA DE PAGINAÇÃO (ORIENTAÇÃO DE CORES)
- 02 RODAPÊ EM PORCELANATO ASPERO - CONCRETE OFF WHITE ABS 120x120cm - ROCA

PLANTA LAYOUT ESPECIFICADO - ALA PEDIATRIA

ESCALA: 1:50

CONTEÚDO: HOC - ALA PEDIATRIA	PROJETO: PLANTA LAYOUT ESPECIFICADO	DESENHO: ANA FLÁVIA MAMERI AZEVEDO
LOCAL: UBERLÂNDIA - MG	DATA: OUTUBRO/2022	ESCALA: 1:50
		FOLHA: 03/10

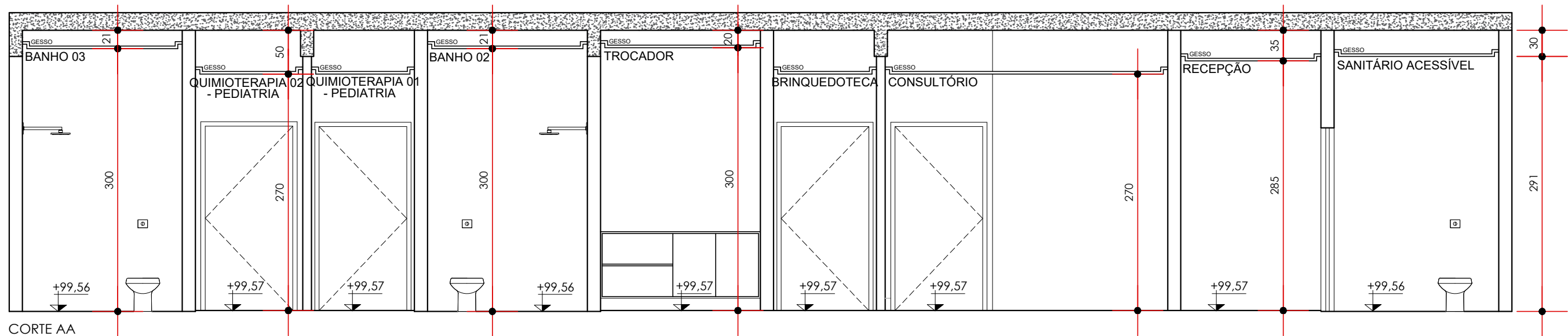

CORTE AA
ESCALA 1:50

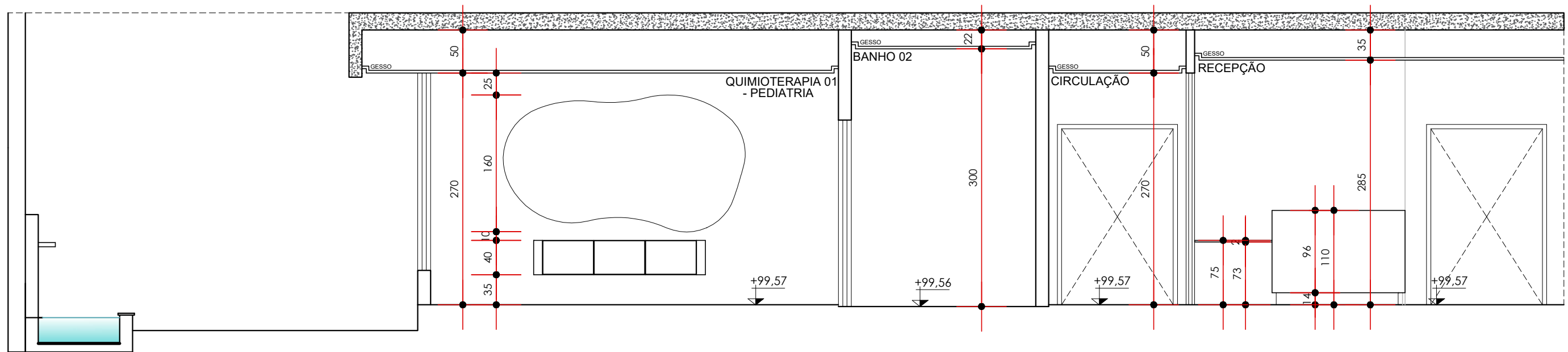

CORTE BB
ESCALA 1:50

CONTEÚDO: HOC - ALA PEDIATRIA	PROJETO: CORTES	DESENHO: ANA FLÁVIA MAMERI AZEVEDO	
LOCAL: UBERLÂNDIA - MG	DATA: OUTUBRO/2022	ESCALA: 1:50	FOLHA: 04/10

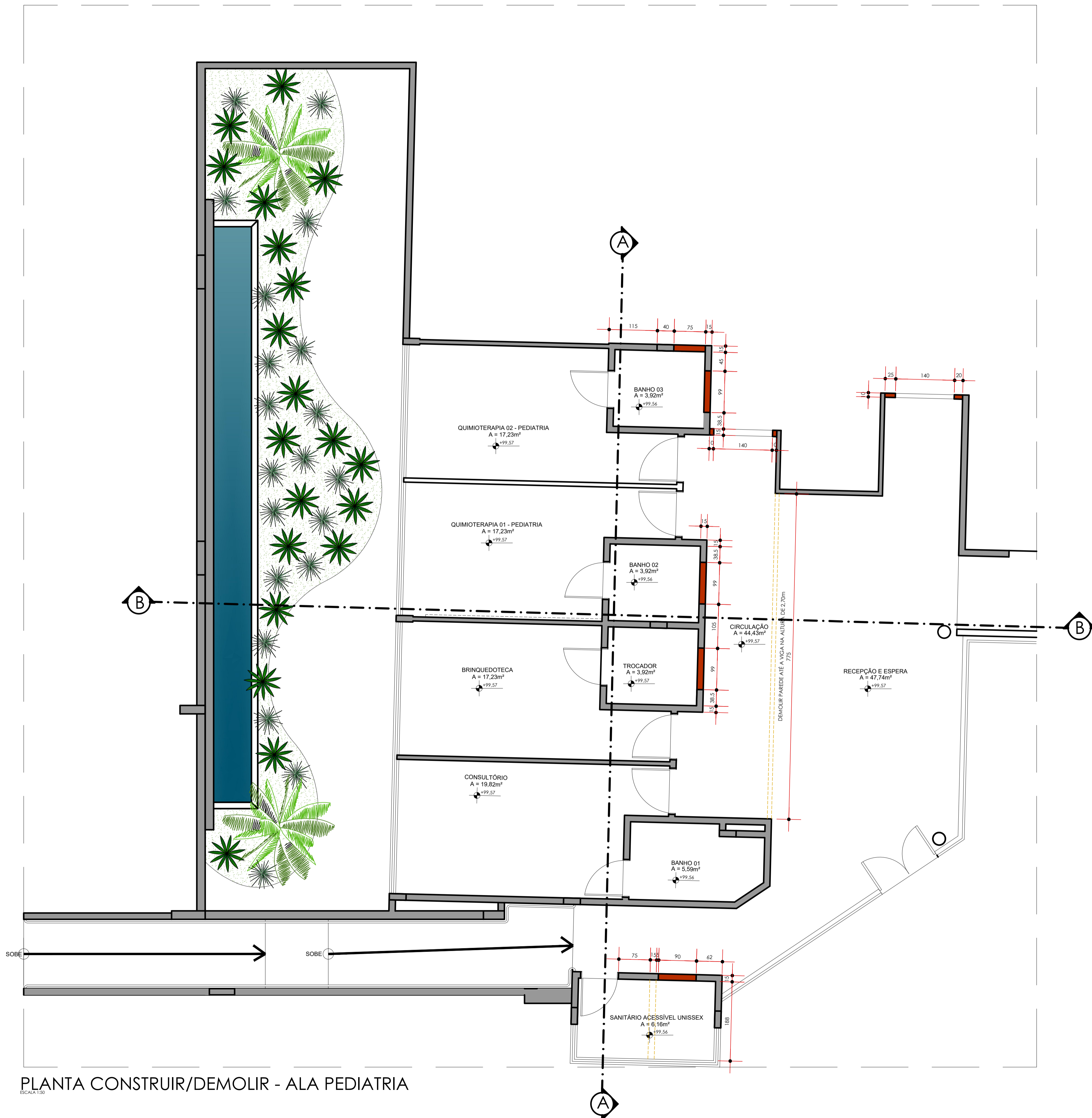

LEGENDA

	EXISTENTE
	CONSTRUIR
	DEMOLIR

PLANTA CONSTRUIR/DEMOLIR - ALA PEDIATRIA
ESCALA: 1:50

CONTEÚDO: HOC - ALA PEDIATRIA	PROJETO: PLANTA CONSTRUIR/DEMOLIR	DESENHO: ANA FLÁVIA MAMERI AZEVEDO
LOCAL: UBERLÂNDIA - MG	DATA: OUTUBRO/2022	ESCALA: 1:50
		FOLHA: 05/10

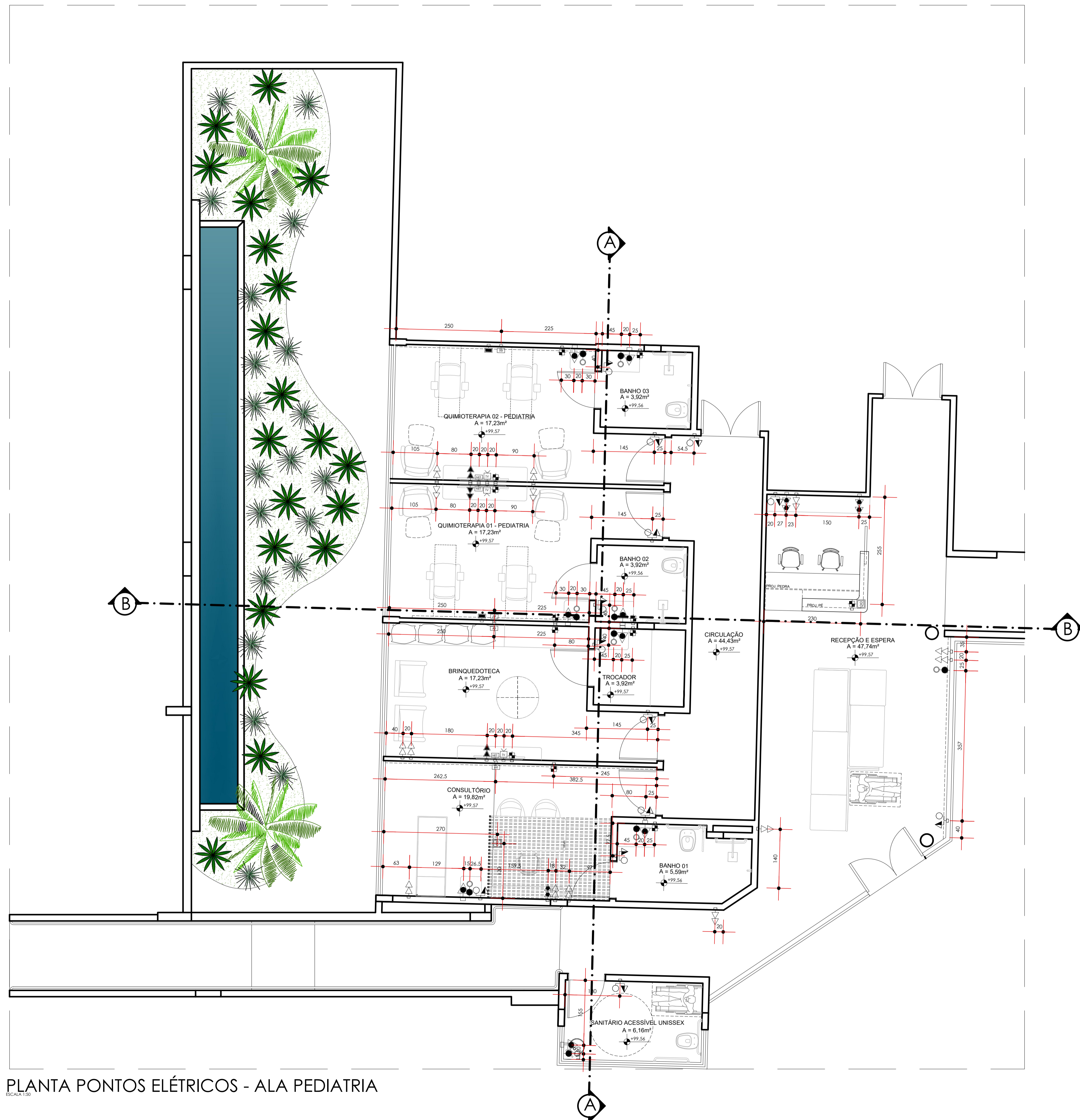







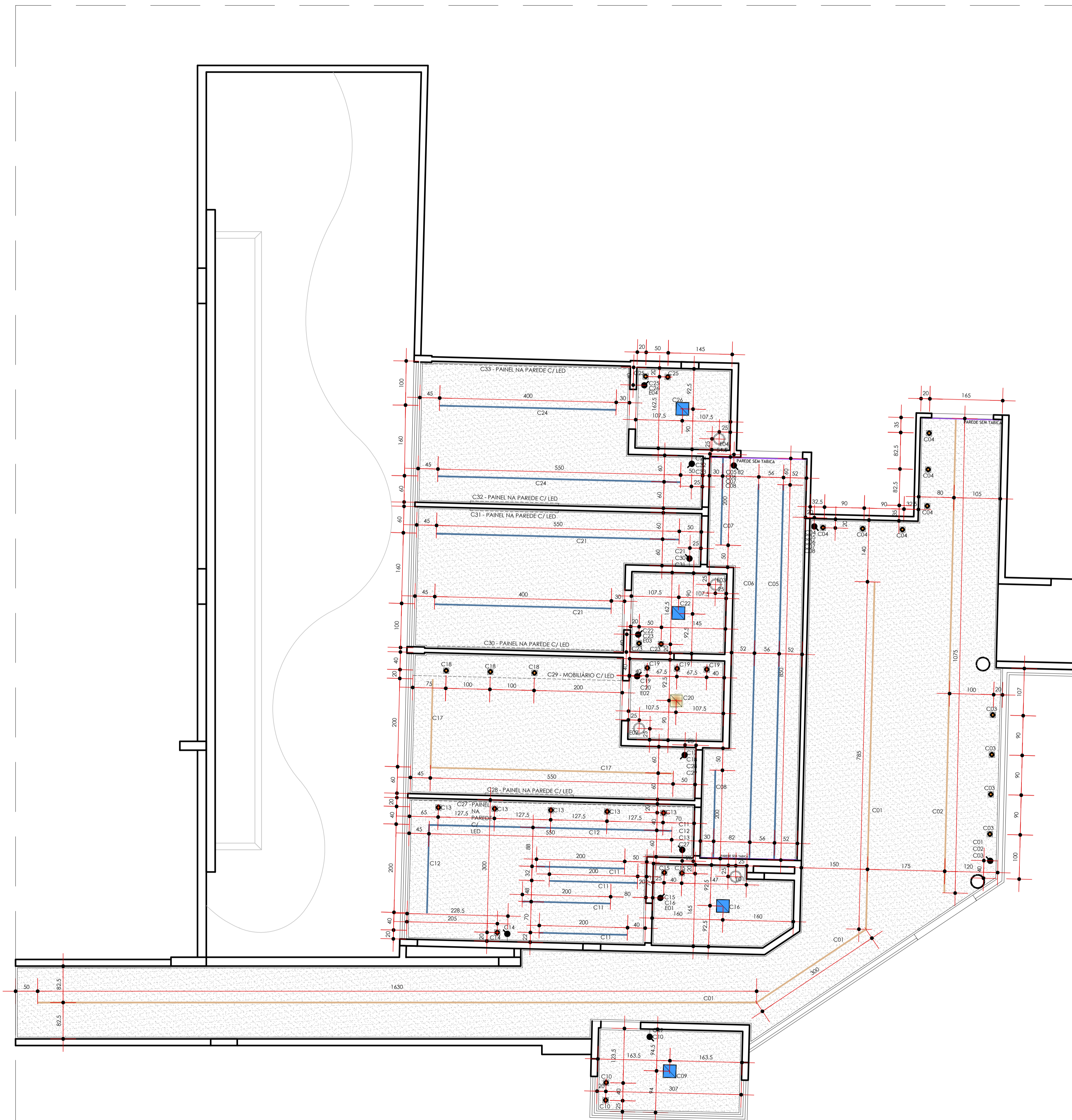



LEGENDA	
SÍMBOLO	DESCRIÇÃO
	TOMADA DUPLA h = 40cm
	TOMADA DUPLA h = 80cm
	TOMADA DUPLA h = 140cm
	TOMADA h = 80cm
	PONTO TV h = 40cm
	PONTO INTERNET h = 40cm
	FONTE FITA DE LED
	AR CONDICIONADO
	PONTO DE ÁGUA h = 60cm
	PONTO DE ÁGUA h = 70cm
	RÉGUA DE GASES EXISTENTE NO LOCAL NÃO INDIQUE ALTERAÇÃO
	INTERRUPTOR + TOMADA h = 110cm
	TOMADA DE PISO - PREVER PONTOS ELÉTRICOS, REDE E TELEFONE

PLANTA PONTOS ELÉTRICOS - ALA PEDIATRIA

CONTEÚDO: HOC - ALA PEDIATRIA	PROJETO: PLANTA PONTOS ELÉTRICOS	DESENHO: ANA FLÁVIA MAMERI AZEVEDO
LOCAL: UBERLÂNDIA - MG	DATA: OUTUBRO/2022	ESCALA: 1:50
		FOLHA: 06/10

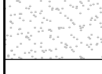

PLANTA LUMINOTÉCNICO - ALA PEDIATRIA
ESCALA: 1:50

LEGENDA	
	DESCRÇÃO
	PAINEL DE LED 40X40
	DICRÓICA
	PERFIL DE LED LUZ QUENTE (3.000K)
	PERFIL DE LED LUZ NEUTRA (4.500K)
	PAREDE SEM TABICA
	LUZ QUENTE (3.000K)
	LUZ FRIA (4.000K)
	FORRO DE GESSO
	DUITO DE EXAUSTÃO VENTILAÇÃO FORÇADA
	INTERRUPTOR

COR DA ILUMINAÇÃO: VERIFICAR DESENHO

CONTEÚDO: HOC - ALA PEDIATRIA	PROJETO: PLANTA LUMINOTÉCNICO	DESENHO: ANA FLÁVIA MAMERI AZEVEDO
LOCAL: UBERLÂNDIA - MG	DATA: OUTUBRO/2022	ESCALA: 1:50
		FOLHA: 07/10

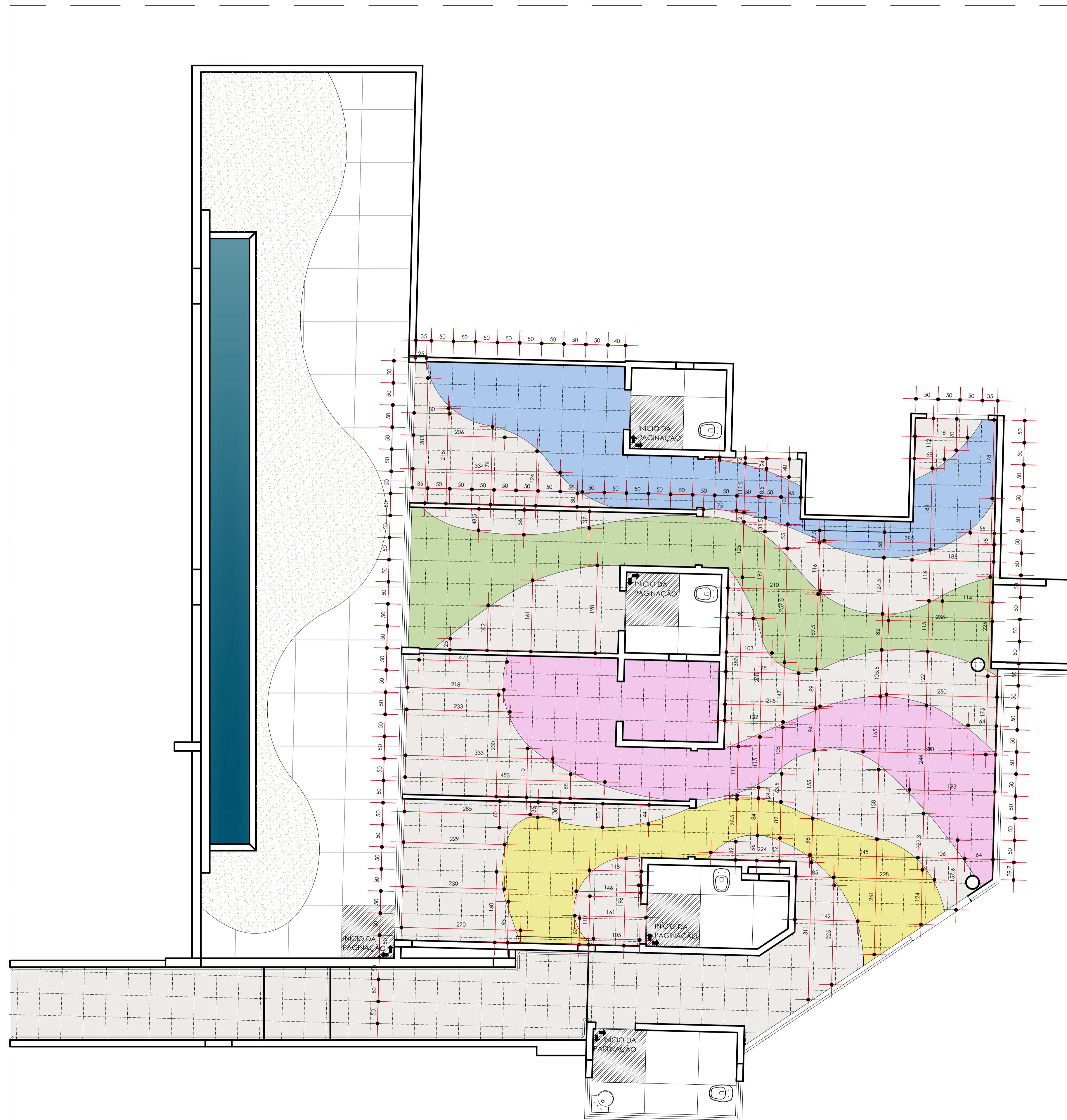

LEGENDA

- MANTA VINÍLICA - LINHA ECLIPSE PREMIUM
CÓD. 21020969 2x23m (TARKETT)
- MANTA VINÍLICA - LINHA ECLIPSE PREMIUM
CÓD. 21020786 (TARKETT)
- MANTA VINÍLICA - LINHA ECLIPSE PREMIUM
CÓD. 21020781 (TARKETT)
- MANTA VINÍLICA - LINHA ECLIPSE PREMIUM
CÓD. 21020975 (TARKETT)
- MANTA VINÍLICA - LINHA ECLIPSE PREMIUM
CÓD. 21020978 (TARKETT)
- ACETINADO - PORCELANATO CONCRETE OFF WHITE
120x120 (ROCA)
- ASPERO - PORCELANATO CONCRETE OFF WHITE ABS
120x120 (ROCA)
- GRAMA
- PERFIL DE ALUMÍNIO
- FONTE

PLANTA PAGINAÇÃO DE PISO - ALA PEDIATRIA

ESCALA: 1:50

CONTEÚDO: HOC - ALA PEDIATRIA	PROJETO: PLANTA PAGINAÇÃO DE PISO	DESENHO: ANA FLÁVIA MAMERI AZEVEDO
LOCAL: UBERLÂNDIA - MG	DATA: OUTUBRO/2022	ESCALA: 1:50
		FOLHA: 08/10

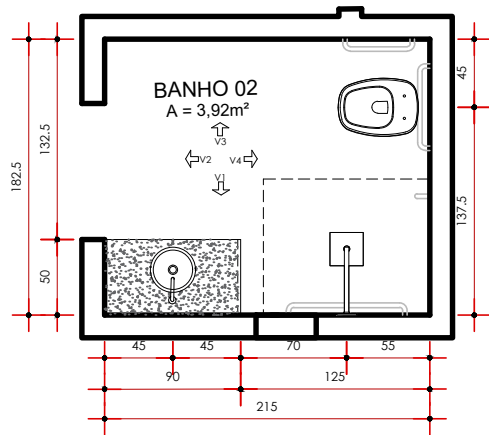

PLANTA LAYOUT
ESCALA 1:50



PLANTA PAGINAÇÃO
ESCALA 1:50

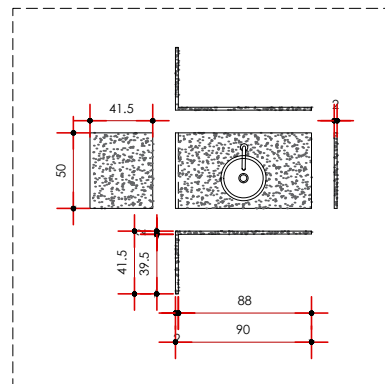

DET. BANCADA
ESCALA 1:50

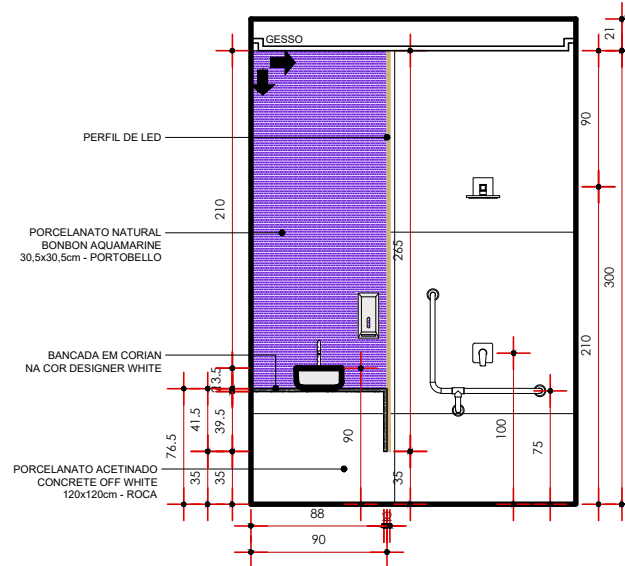

VISTA 01
ESCALA 1:50

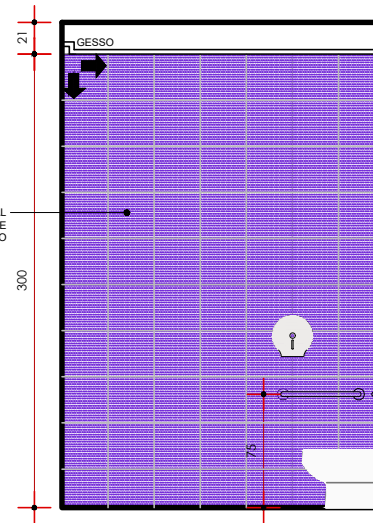

VISTA 03
ESCALA 1:50

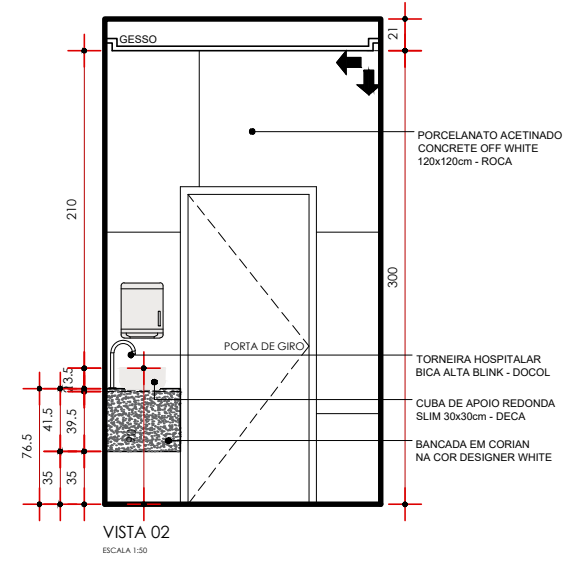

VISTA 02
ESCALA 1:50

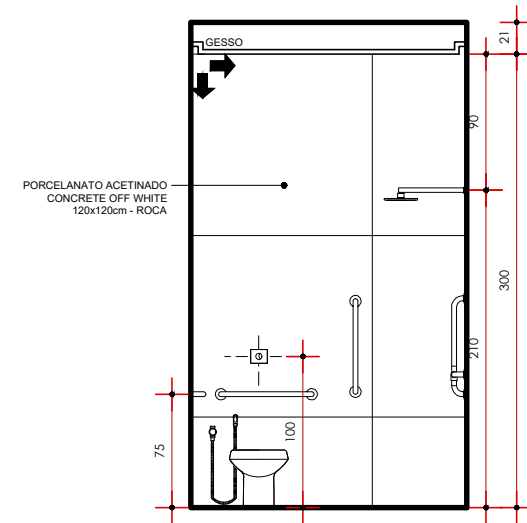

VISTA 04
ESCALA 1:50

CONTEÚDO: HOC - ALA PEDIATRIA	PROJETO: DET. ÁREA MOLHADA - BANHO 02	DESENHO: ANA FLÁVIA MAMERI AZEVEDO
LOCAL: UBERLÂNDIA - MG	DATA: OUTUBRO/2022	ESCALA: 1:50
		FOLHA: 09/10

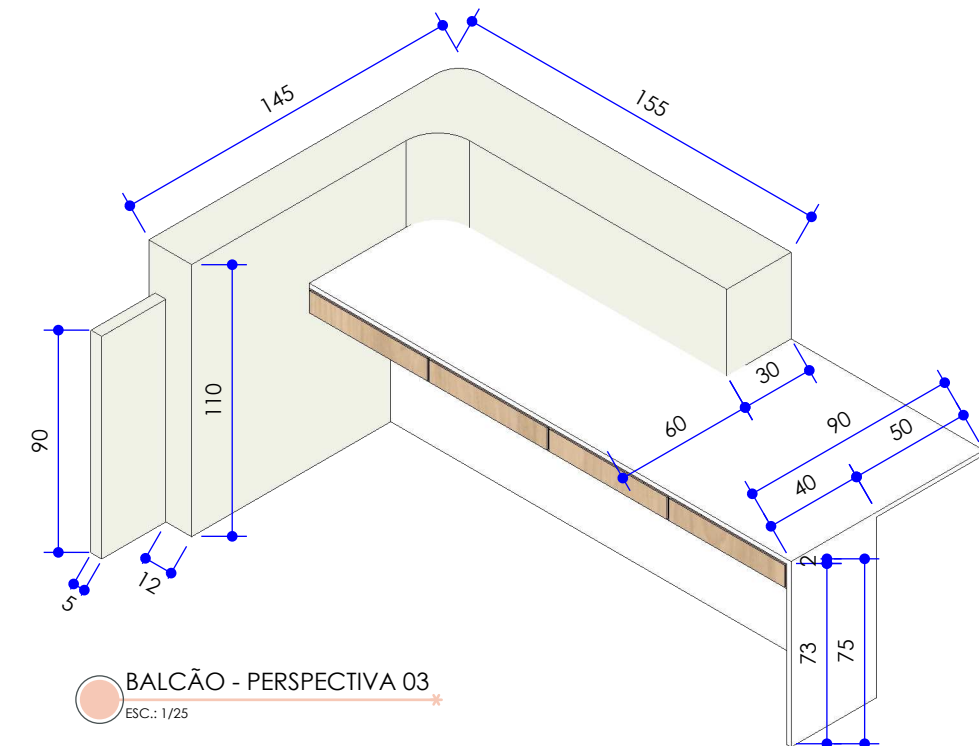
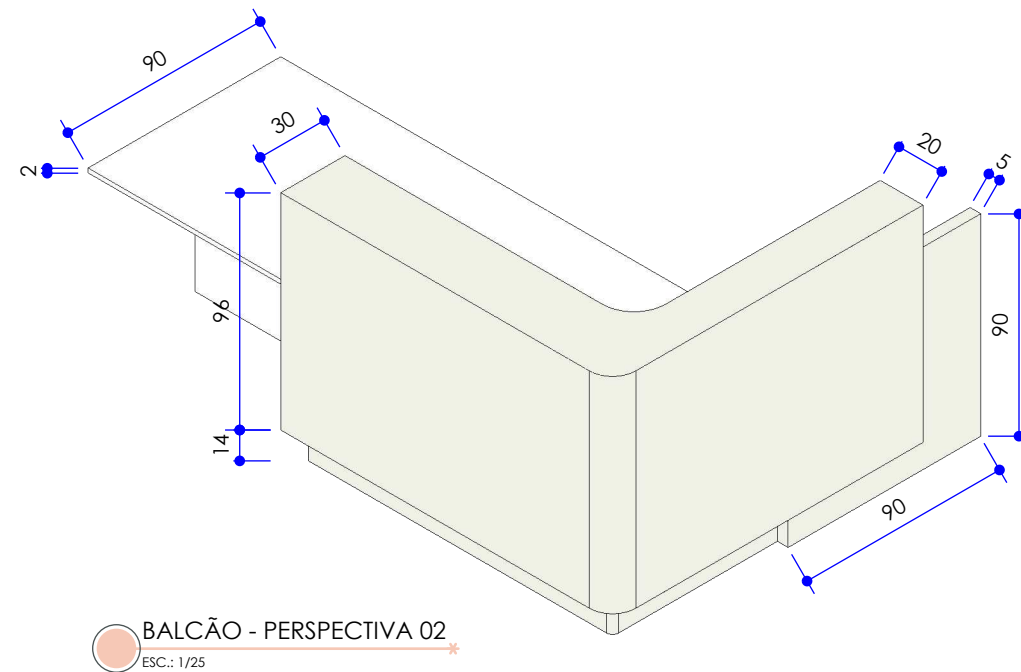
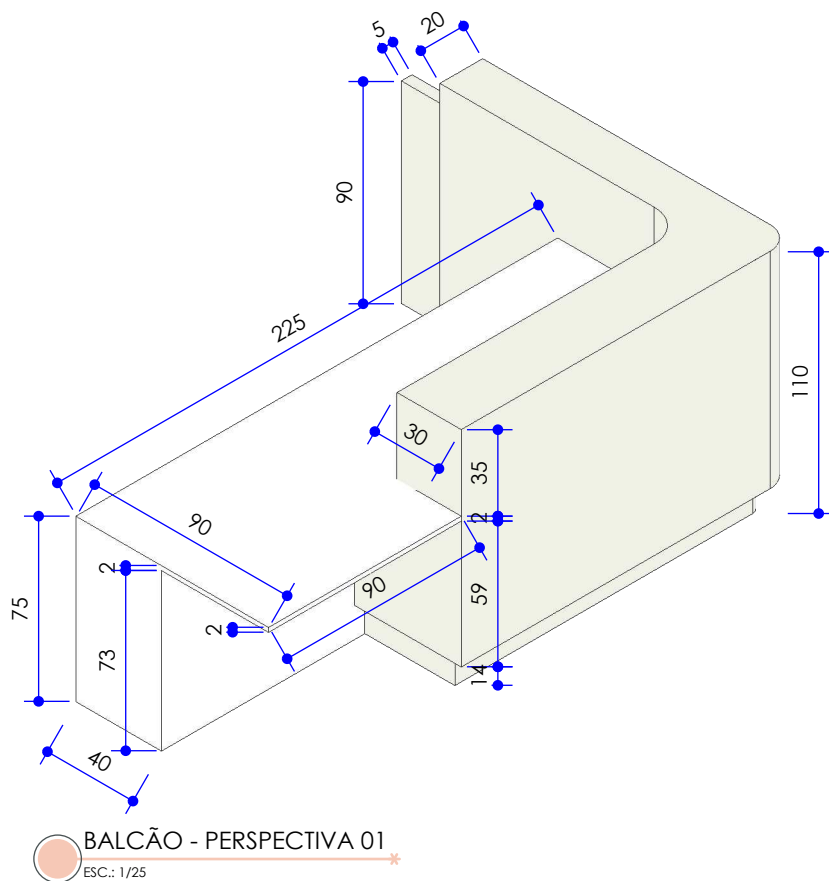
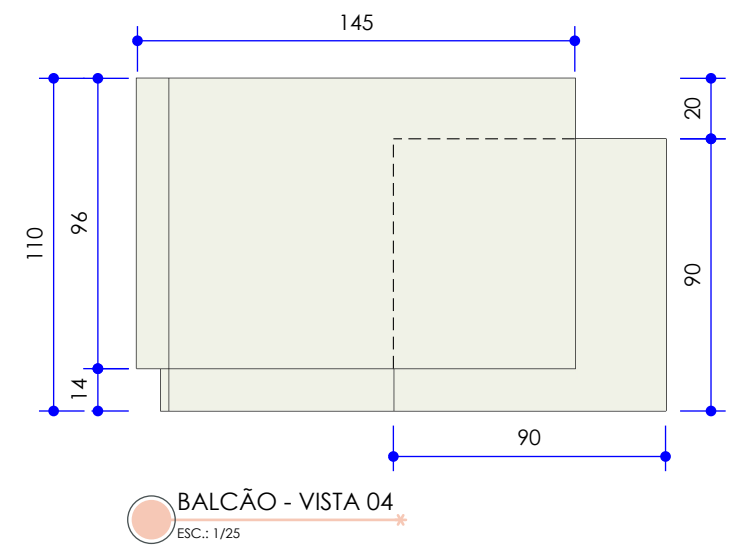
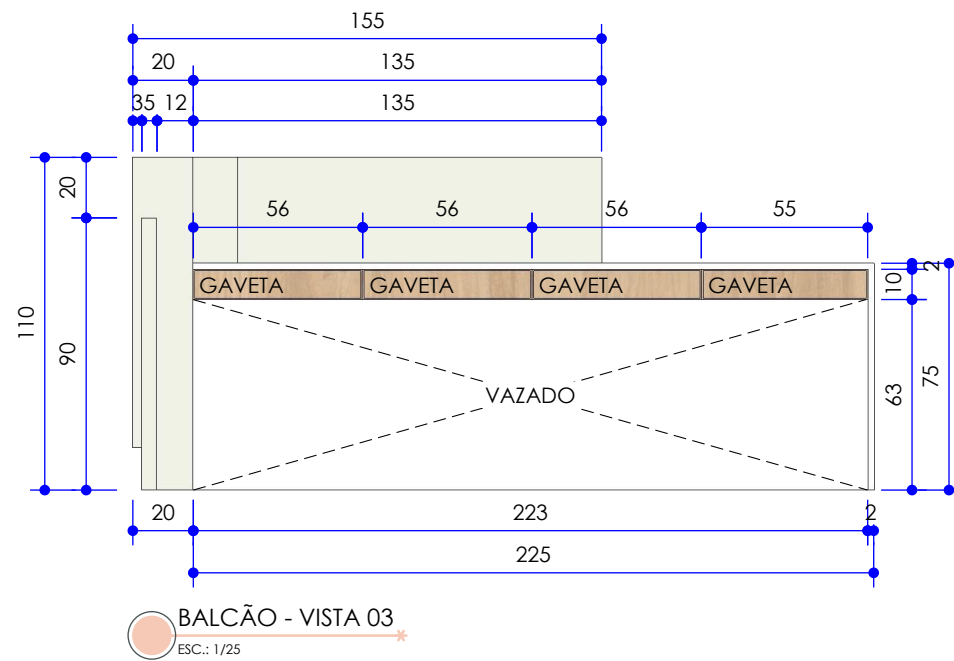
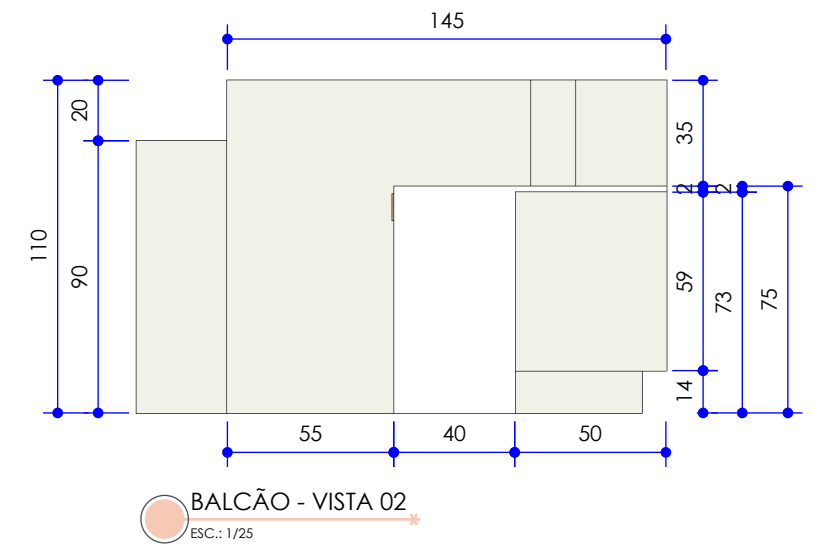
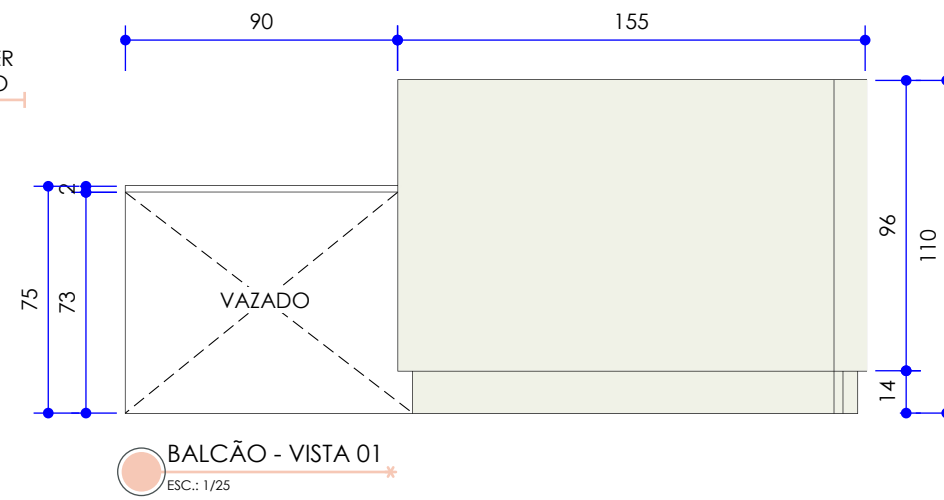
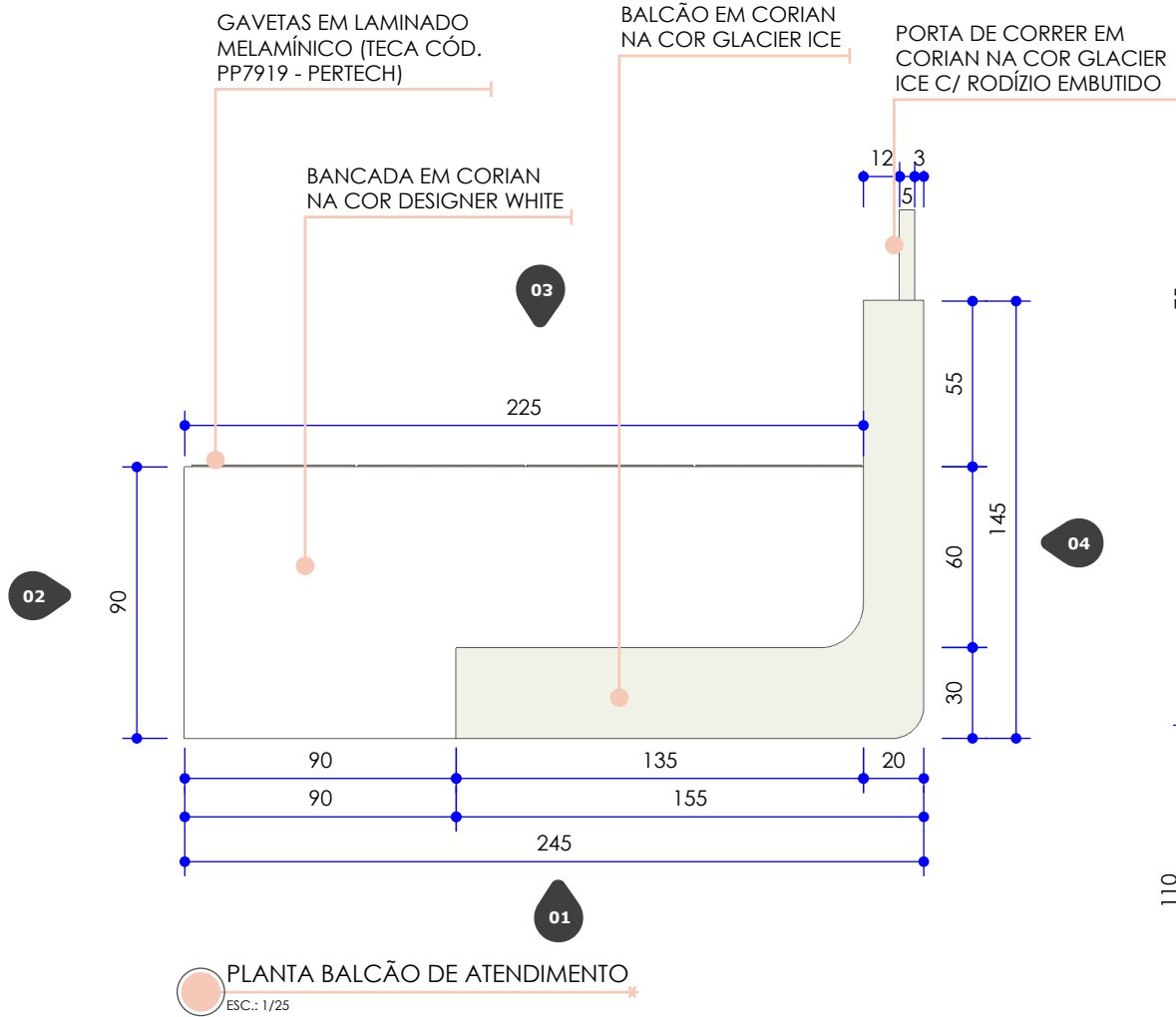

CONTEÚDO: HOC - ALA PEDIATRIA	PROJETO: DET. DE MOBILIÁRIO - Balcão de Atendimento	DESENHO: ANA FLÁVIA MAMERI AZEVEDO	
LOCAL: UBERLÂNDIA - MG	DATA: OUTUBRO/2022	ESCALA: INDICADA	FOLHA: 10/10